



D 250 AHG
D 250 AHGA

MANUEL DE
L'OPERATEUR

FRANÇAIS
MANUEL D'ORIGINE





D 250 AHG D 250 AHGA

MANUEL D'ORIGINE



D 250 AHG - D 250 AHGA



Prologue

■ Merci d'avoir choisi ce modèle de dumper AUSA, vous offrant ce qu'il y a de mieux en matière de rentabilité, de sécurité et de confort de travail. C'est à vous de faire en sorte que ces avantages durent le plus longtemps possible et d'en tirer un profit maximum.

Nous vous recommandons de lire attentivement ce Manuel, dont le but est d'informer toute personne et notamment tout utilisateur des caractéristiques de ce dumper, avant sa première utilisation. Son contenu vous permettra de mieux connaître votre dumper AUSA, de tout savoir sur sa mise en marche, sa conduite, son entretien et sa conservation, ainsi que sur les divers usages prévus et corrects, et sur les consignes de sécurité dont il convient tenir compte, pour une utilisation appropriée du produit.

Tout dommage dû à une mauvaise utilisation du dumper ne pourra en aucun cas être considéré comme responsabilité d'AUSA.

En cas de doute ou pour toute réclamation ou commande de pièces de rechange, contactez votre Agent Officiel ou Distributeur AUSA.

Pour plus d'informations adressez-vous à :

AUSA Center, S. L. U.

Apartado P.O.B. 194

08243 MANRESA (Barcelona), ESPAÑA

Tel. 34-938 747 552 / 938 747 311

Fax 34-938 736 139 / 938 741 211 / 938 741 255

E-mail: ausa@ausa.com

Web: <http://www.ausa.com>

La Société AUSA travaille de manière constante à l'amélioration de ses produits et se réserve le droit d'effectuer toutes les modifications qu'elle jugera opportunes, sans pour autant être dans l'obligation d'en équiper les dumpers vendus antérieurement. C'est la raison pour laquelle aucune réclamation fondée sur les données techniques, sur les illustrations ou toutes autres descriptions présentées dans ce manuel, ne sera acceptée.

N'utilisez que des pièces de rechange d'origine AUSA. Ainsi votre dumper AUSA sera en mesure de conserver le même niveau technique que lorsqu'il vous a été fourni. Ne réalisez aucune modification du dumper sans l'autorisation préalable du fabricant. Conservez ce Manuel dans la boîte à gants, située sous le capot moteur droit (**fig.1**).

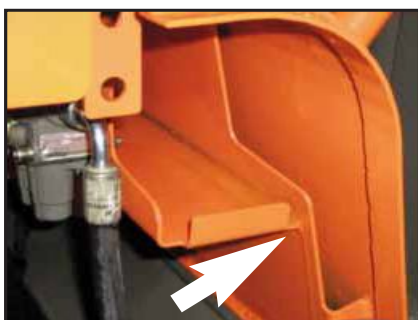

(fig. 1)

M O P 2 6 1 1 1 3 0 2



Index

Usages prévus du dumper	5
Messages spéciaux de sécurité.....	6
Plaques et adhesives	11
Spécifications	12
Comment identifier le dumper.....	16
Contrôles/Instruments/Equipements.....	17
Utilisation du dumper	24
Période de rodage.....	27
Avant de mettre en marche le dumper	28
Transport du dumper	29
Liquides et lubrifiants.....	32
Procédures spéciales	35
Opérations périodiques d'entretien.....	37
Tableau d'entretien	55
Points de graissage.....	57
Schémas électriques	58
Déclaration CE de conformité AHG	67
Déclaration CE de conformité AHGA.....	68

Usages prévus du Dumper

- Les dumpers ont été conçus et fabriqués pour le transport de matériaux en vrac, (mortier, béton, sable, gravier et décombres ou matériaux de démolition).

Tout autre usage doit être considéré comme non prévu et de ce fait inadéquat.

Le rigoureux respect des conditions de travail, de maintenance et de réparations spécifiées par le fabricant est essentiel pour une bonne utilisation du dumper.

La conduite, la maintenance et la réparation du dumper ne doivent être confiées qu'au personnel dûment qualifié et disposant des outils nécessaires et connaissant les modalités d'intervention et de sécurité relatives au dumper.

Dans toutes les opérations de transport, de maintenance ou de réparation, il convient de respecter les normes de sécurité et d'hygiène du travail ainsi que les normes relatives à la prévention des accidents. Lorsque l'on circule sur la voie publique, il faut respecter la législation en vigueur (code de la route).

AUSA ne sera pas tenu pour responsable des préjudices causés par une quelconque modification effectuée sur le dumper sans son autorisation expresse.

■ Utilisation inadéquate

On comprend par usage inadéquat, une utilisation du dumper non conforme aux critères et instructions de ce manuel et pouvant occasionner des dommages à des personnes ou objets.

Ci-dessous, on cite les cas d'utilisation inadéquate les plus fréquents et dangereux:

- Transport de personnes dans la benne.
- Le non respect scrupuleux des instructions d'utilisation et de maintenance indiquées dans ce manuel.
- Dépassement du poids limite de charge.
- Travailler sur des terrains instables, non-consolidés ou en bordure de fossés et tranchées.
- Utiliser des accessoires ou équipements pour d'autres fins que ceux pour lesquels ils ont été conçus.
- Utiliser des accessoires ou équipements non fabriqués ou non autorisés par AUSA.



! Messages spéciaux de sécurité



(fig. 1)

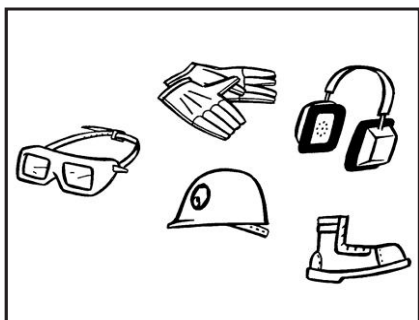

(fig. 2)

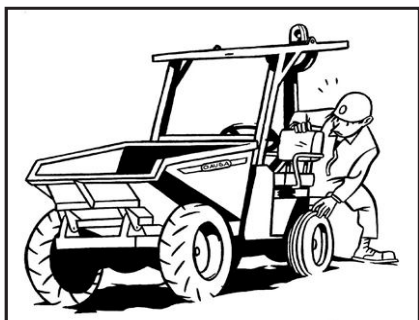

(fig. 3)

■ AUSA fabrique ses dumpers conformément aux exigences de protection intrinsèque fixées par la législation actuelle pour les pays de la Communauté Économique Européenne, face aux dangers, de toute nature, pouvant causer préjudice à la santé, l'intégrité physique ou à la vie et à condition que le dumper soit utilisé et entretenu en accord avec ces directives.

Tout danger produit par un usage inadéquat, ne répondant pas aux dispositions ou autres spécificités du dumper, sera du ressort de l'utilisateur et non d'AUSA.

Ce chapitre vous informe de comment utiliser le dumper conformément à la Directive de la Sécurité sur les Machines 98/37/CEE.

■ En tant que conducteur, souvenez-vous que...

- Avant d'utiliser un dumper dont vous ne connaissez pas le fonctionnement, vous devez lire attentivement le Manuel Opérateur et Sécurité et consulter tout problème qui se présente. (fig. 1). Le dumper ne doit être utilisé que par du personnel autorisé et dûment formé.
- Demandez à ce que vous soient fournis les équipements de protection personnelle vous permettant de développer votre activité en toute sécurité, tels que: casque, protecteurs auditifs, vêtements de protection contre le froid, équipements réflecteurs, etc. (fig. 2).
- Il est fortement déconseillé d'utiliser le dumper si vous êtes vêtu de vêtements trop amples, si vous portez des bracelets, si vous avez des cheveux longs détachés. En effet, tous ces éléments peuvent présenter un danger pour le conducteur s'ils s'accrochent à des commandes, à des éléments en rotation, à des bavures, etc.

■ Selon l'endroit où vous travaillez, rappelez-vous que...

- Si vous devez travailler dans un endroit présentant un haut risque d'incendie ou d'explosions, dû soit au type de marchandises entreposées, soit à de possibles fuites de liquides ou de gaz, vérifiez que le dumper soit équipé de protecteurs antidéflagrants adéquats.
- Si vous devez travailler dans des locaux fermés, assurez-vous que ces derniers soient correctement ventilés afin d'éviter toute concentration excessive de gaz d'échappement. Pensez à arrêter le moteur chaque fois que vous n'en avez pas besoin.
- Si vous devez circuler sur la voie publique, vous devrez être en possession des permis et autorisations nécessaires, répondant aux normes en vigueur dans le pays où se trouve le dumper. Ce dernier devra être équipé des éléments de signalisation et de sécurité conformément aux normes en vigueur dans ce pays.
- La législation en vigueur n'oblige pas à monter, de série, une structure de protection contre chute d'objets. Toutefois, si le dumper doit être utilisé dans des zones avec des risques manifestes de ce type, la même législation indique que la machine devra être équipée avec ladite structure.
- Vous pouvez utiliser le dumper non équipé d'éclairage en plein jour ou lorsque la luminosité est suffisante.

■ Lors de la mise en marche du dumper (fig. 3)

- Avant de mettre en marche le dumper, nettoyez toutes les éventuelles coulures d'huile ou de carburant; nettoyez vos mains et la semelle de vos chaussures de sécurité et n'oubliez pas d'effectuer les vérifications suivantes:
 - Pression des pneumatiques et usure des pneus.
 - Fonctionnement des freins.
 - Fuites des circuits hydrauliques, de combustible, de refroidissement, etc.
 - Etat et fixation de tous les protecteurs, bouchons et butoirs de sécurité.
 - Absence de fissures ou d'autres défauts structurels apparents visibles à l'oeil nu.
 - Fonctionnement de toutes les commandes.

D 250 AHG - D 250 AHGA

AUSA



Messages spéciaux de sécurité

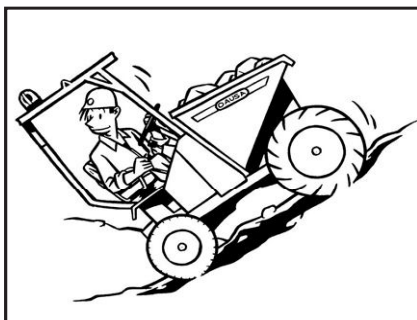

- Les niveaux:
 - de carburant.
 - de liquide de freins.
 - d'huile du circuit hydraulique.
 - de liquide de refroidissement.
 - Vérifier le bon état des ceintures de sécurité et de leurs fixations. Inspectez soigneusement l'état de ce dispositif avec une attention spéciale à:
 - coupes ou effilochures de la ceinture.
 - usure ou dommages dans les ferrages incluant les points d'ancrage.
 - mauvais fonctionnement de la boucle de fermeture ou de l'enrouleur.
 - coutures ou points de couture en mauvais état.
 - Vérifiez que tous les couvercles, protections, fermetures et autres dispositifs de sécurité du dumper soient correctement positionnés.
 - Fonctionnement correct des dispositifs d'alarme et de signalisation (par exemple: avertisseurs sonores, indicateur d'obturation du filtre d'admission d'air, etc.)
 - Vérifiez que toutes les plaques d'information et de conseil de sûreté sur le dumper soient propres et en bonnes conditions.
 - Propreté et fonctionnement du système d'éclairage de même que celui de la signalisation.
 - Branchements de la batterie et niveau d'électrolyse.
 - Réglez la position du siège en fonction de votre complexion physique.
 - Ne pas mettre en marche le dumper et ne pas actionner aucune commande si vous ne vous trouvez pas assis au poste de conduite.
 - N'oubliez pas d'attacher correctement votre ceinture de sécurité. Portez toujours votre ceinture de sécurité pour une meilleure protection.
 - Veillez à ce que le poste de conduite ne soit pas encombré d'objets ou d'outils qui pourraient se déplacer librement à l'intérieur de la cabine, bloquant ainsi une commande, ou vous empêchant de réaliser une quelconque manoeuvre. **(fig. 1)**
 - Malgré que cela ne soit pas recommandé, si pour le démarrage à basses températures vous utilisez un spray avec de l'éther, veillez à le faire dans des endroits ventilés, ne fumez pas durant cette opération et vaporisez en petites quantités.
 - Ces bombes à basse pression doivent être stockées loin de points à haute température. Une fois vides, elles ne doivent pas être jetées au feu ni écrasées, vu qu'il existe un danger d'explosion.
 - Lorsque vous remplissez le moteur, veillez à ce que le moteur soit arrêté. Ne fumez pas pendant cette opération. Ne pas mélanger essence ou alcool avec le gasoil.
- **Lorsque vous manoeuvrez le dumper, n'oubliez pas... (fig. 2-3-4)**
- Lors de l'utilisation du dumper si vous notez la moindre anomalie, faites-en immédiatement part à votre supérieur hiérarchique, ou au service de maintenance.
 - Veillez à ce que vos pieds, vos mains et de manière générale l'ensemble de votre corps se trouvent dans le poste de conduite.
 - Portez une particulière attention au travail dans les pentes, circulez lentement et évitez de vous situer transversalement et ne travaillez pas dans des pentes ayant une inclinaison supérieure à celle conseillée. La pente indiquée surmontable ne signifie pas que, sur celle-ci, il soit possible de manoeuvrer avec une entière sécurité en ayant n'importe quelle condition de charge, terrain ou manoeuvre. La descente des pentes devra être effectuée en marche arrière, c'est à dire avec la charge dans le sens le plus stable. **(fig. 2)**
 - Dans tous les cas, il est déconseillé de travailler sur des pentes supérieures à 20% pour des terrains humides ou 30% pour des terrains secs.
 - Ne descendez jamais une pente avec le levier de vitesse au point mort.
 - Cédez le passage à droite aux piétons que vous trouverez lors de votre parcours.
 - Pour le dumper, le transport de personnes reste interdit, sauf bien sûr, pour le conducteur, à moins que l'on ait prévu des sièges adéquats. **(fig. 3)**
 - Ne surchargez pas le dumper. Manoeuvrez avec douceur, notamment lors des changements de direction sur terrain glissant.
 - Veillez à toujours avoir une bonne visibilité du chemin à suivre; si la charge vous en empêche, circulez en marche arrière en augmentant les précautions. **(fig. 4)**



! Messages spéciaux de sécurité

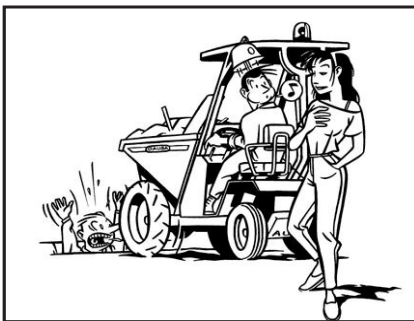
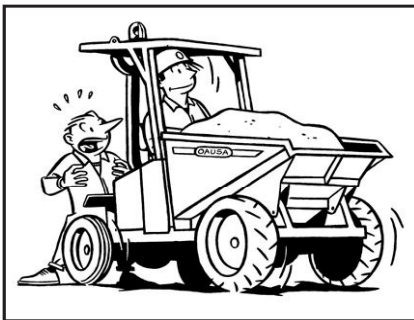
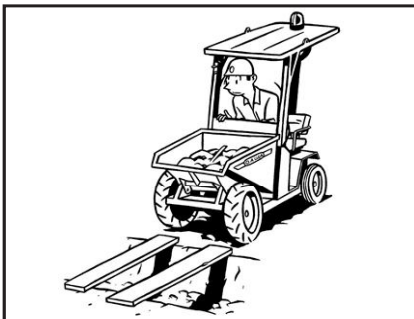

- Lors d'une approche d'un croisement sans visibilité ralentissez, klaxonnez et avancez lentement en accord avec la visibilité dont vous disposez.
- La vitesse du dumper devra à tout moment être adaptée aux conditions de travail et au type de terrain sur lequel vous évoluez. Rouler systématiquement à la vitesse maximale peut s'avérer dangereux pour le conducteur et son entourage.
- Vérifiez que la résistance du sol sur lequel vous circulez est suffisante pour le dumper chargé, spécialement lorsque vous passerez des ponts, bords de ravins, monte-charge, etc. **(fig. 1)**
- Avant de commencer une manœuvre en marche arrière, assurez-vous qu'elle ne présente aucun danger ni pour le dumper, ni pour les personnes ou objets se trouvant sur votre trajectoire. **(fig. 2)**
- Ne jamais circuler avec la benne en position élevée.
- N'actionnez pas deux leviers de commande simultanément.
- Restez très attentif à votre travail. De la prudence du conducteur dépend non seulement sa propre sécurité mais aussi celle des autres. **(fig. 3)**
- En circulant sur des voies publiques, avec un dumper à benne giratoire à 180°, l'axe longitudinal de cette dernière doit être orienté dans le sens de la marche.
- Selon le type de terrain, évitez de lever trop de poussière dans vos déplacements.
- Le dumper n'est pas une machine construite pour remorquer d'autres dumpers; si en cas de besoin cela devient inévitable, placez une charge suffisante dans la benne afin d'assurer la traction. Circulez avec précaution et à vitesse réduite et, si la remorque ne dispose pas d'un frein d'inertie, assurez-vous que la capacité de freinage est suffisante pour supporter le poids du dumper et de la remorque.

■ Faites très attention lorsque vous chargez et déchargez le dumper...

- Ne déchargez pas le contenu de la caisse en marche arrière près d'un fossé sans avoir consolidé au préalable ce fossé, ou sans qu'aucune barrière de sécurité ou billot de blocage des roues à une distance suffisante du bord, n'ait été prévu. Une bordure de 8 cm de haut ne peut pas être considérée comme suffisante. **(fig. 4)**
- Lorsqu'on vide la benne d'un dumper, le centre de gravité se déplace de façon continue et les conditions du terrain, ainsi que la prudence du conducteur, sont essentielles pour maintenir la stabilité de l'appareil.
- Quand la charge du dumper se fait avec une pelle, une grue ou un autre moyen externe semblable, le conducteur devra abandonner le poste de conduite. **(fig. 1, page suivante)**.
- Effectuez la manœuvre de décharge de façon progressive afin de maintenir la stabilité du dumper.

Évitez de transporter des matériaux qui adhèrent dangereusement dans celle-ci (par exemple de la boue argileuse) ou qui restent bloqués dans celle-ci (par exemple des blocs de pierre), vu que le manque de contrôle peut se produire lors de la manœuvre de déversement. Ceci peut alors mettre en danger la stabilité du dumper.

■ Lorsque vous quitter le dumper...

- Arrêtez le moteur et coupez le circuit électrique d'allumage. Situez la benne en position horizontale et en repos. **(fig. 2-page suivante)**.
- Remplacez toutes les commandes en position neutre (repos).
- Actionnez le frein de parking.
- Bloquez tous les mécanismes qui faciliteraient l'utilisation du dumper par une personne non autorisée et en particulier le circuit d'allumage en retirant la clé du contact.
- Si vous devez laisser le dumper sur une pente, en plus de placer le frein de stationnement, veillez à bloquer les roues avec des cales adéquates.
- Stationnez le dumper sur des aires prévues à cet effet et veillez à ne pas gêner les voies de passage, les accès aux escaliers, aux sorties de secours ou accès à des équipements de secours.
- Le dumper à châssis articulé doit toujours être arrêté avec le châssis droit.

! Messages spéciaux de sécurité

■ Un bon entretien est synonyme de sécurité pour le dumper...

- Entretenez régulièrement le dumper. Pour ce faire, prévoyez le personnel spécialisé nécessaire avec les outils et les instructions. Seul le personnel autorisé doit effectuer les réparations et l'entretien du dumper.
- À moins qu'il ne soit absolument nécessaire, toutes les interventions sur le dumper doivent être faites avec le moteur à l'arrêt, la benne déchargée et tous les dispositifs d'immobilisation et de blocage activés.
- Certaines opérations sont plus faciles à réaliser lorsque la benne de chargement est en position élevée -position de décharge. Vous devrez vous assurer, au préalable, que vous ne vous exposez pas à un renversement du dumper. **(fig. 3)**
- Avant de débrancher les circuits de liquide, assurez-vous que ces circuits ne soient soumis à aucune pression et prenez les précautions nécessaires afin d'éviter des fuites imprévues. N'utilisez pas de flammes pour vérifier les niveaux et les fuites de liquides.
- Périodiquement il faut réviser le système hydraulique pour éviter que l'augmentation de fuites et le désajustement des soupapes ne provoquent des situations dangereuses.
- Aussi, vous devez également procéder à la révision périodique des éléments dont l'usure et le vieillissement pourraient représenter un danger, par exemple: les gaines de freins, l'usure des pneus, etc.
- En matière de sécurité, au cas où l'arceau de protection de l'opérateur aurait subi un dommage sérieux, il faudrait procéder à son remplacement.
- Les plaques indiquant les caractéristiques, les instructions ainsi que les diverses mises en garde doivent être maintenues en bon état et être toujours parfaitement lisibles.
- Toute modification susceptible de modifier les capacités et la sécurité du dumper doit être autorisée par le fabricant ou par un responsable industriel, lequel procédera, le cas échéant, aux modifications nécessaires sur les plaques et dans le manuel.
- Le fabricant décline toute responsabilité relative à toute incidence ou accidents provoqués par l'utilisation de pièces de rechange non originales ou à toute réparation réalisée dans un garage non autorisé.
- Lorsque vous procéderez au changement des roues, assurez-vous qu'elles soient interchangeables et suivez attentivement les instructions fournies par le fabricant. Par mesure de sécurité, n'utilisez jamais des jantes cassées (jantes constituées par deux moitiés vissées entre elles).
- Le levage du dumper, pour son entretien ou pour toute inspection ou révision, doit être réalisé par les points de fixation prévus à cet effet sur le dumper, tel qu'indiqué dans ce manuel et à l'aide d'un dispositif de capacité suffisante. Étant de châssis articulé, préalablement on devra unir les deux parties du châssis avec ce qui est prévu à cet effet.
- Si vous devez remorquer le dumper, utilisez de préférence une barre de remorquage. Si vous n'en disposez pas d'une, utilisez un câble ayant une résistance suffisante. Dans tous les cas, fixez-le/la aux points indiqués par le fabricant. Effectuez la manoeuvre à une vitesse inférieure à 10 Km/h. Si vous conduisez un dumper remorqué, veillez à maintenir le volant droit.

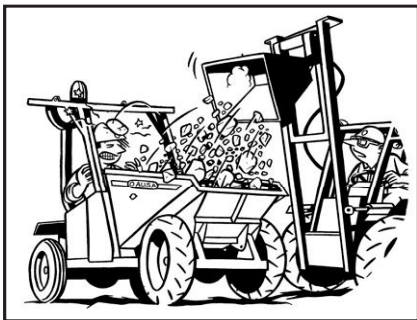

(fig. 1)

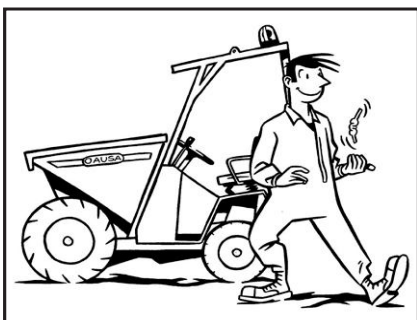

(fig. 2)

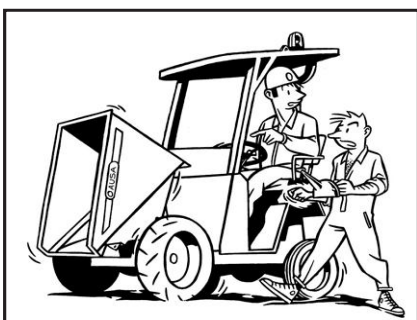

(fig. 3)

10



AUSA

D 250 AHG - D 250 AHGA

Messages spéciaux de sécurité

- Assurez-vous que le dumper tracteur dispose bien de la puissance, de l'adhérence et de la capacité de freinage nécessaires à la réalisation de cette opération.
- Si le dumper doit être transporté sur la plate-forme d'un camion:
 - Laissez les niveaux de combustible du réservoir au minimum.
 - Freinez le dumper.
 - Situez des cales sous les roues du véhicule et fixez-les à la plate-forme.
 - Attachez solidement la machine à la plate-forme avec des brides ou un autre système pour empêcher des mouvements de tout type.
- Lors de toute intervention, veillez à ce que les bornes de la batterie soient bien protégées afin d'éviter tout contact accidentel de ces dernières avec un quelconque outil ou une quelconque pièce, etc.
- Le châssis étant articulé (direction par articulation de cadres), avant d'intervenir sur le dumper, placez ce qui est prévu entre les deux cadres, de sorte que l'articulation soit immobilisée. **(fig. 1)**
- Avant d'effectuer une soudure électrique sur le dumper, démontez les équipements électriques et électroniques et débranchez la borne positive de la batterie, afin d'éviter la dégradation de ces éléments.
- Si le dumper devant être remorqué est doté, d'une transmission hydrostatique, suivez les instructions du manuel du dumper concernant la déconnexion de l'entraînement de l'axe moteur. Cette opération facilitera le remorquage et annulera les risques que le remorquage peut supposer pour l'hydrostatique.
- Avant de remplacer un pneumatique, assurez-vous que vous le montez dans le sens correct.
- Avant d'effectuer toute intervention sur le circuit de refroidissement d'un moteur thermique, attendez jusqu'à ce que la température du liquide de refroidissement atteigne un degré suffisamment bas pour que vous puissiez retirer le bouchon du réservoir du réfrigérant sans risque de vous brûler.
- Afin de prévenir toute allergie ou tout danger pour la peau, munissez-vous de gants lorsque vous remplissez le réservoir de carburant ou d'autres liquides.
- Prenez soin de l'environnement. Confiez les résidus issus de toute vidange d'huile, les liquides pneumatiques et liquides de batteries usagés ou tout autre matériau usé, aux centres de recyclage correspondants.

Si vous manipulez ou cassez des silencieux contenant du matériel absorbant à base de fibres minérales, protégez votre peau avec des gants et des vêtements adéquats et laissez les éléments dans des décharges prévues à cet effet.

De plus, en fin de vie utilitaire du véhicule, laissez-le à un centre de démolition autorisé.

- De même, si du béton est versé sur la chaussée, retirez-le avant qu'il ne sèche.

COMPATIBILITE ELECTROMAGNETIQUE

- Si vous utilisez le dumper dans des zones où se trouvent des appareils très sensibles aux émissions électromagnétiques, vous devrez vous assurer que ces derniers ne soient pas affectés par ces émissions.



(fig. 1)

D 250 AHG - D 250 AHGA



Plaques et adhésifs

Danger!
Défense de circuler ou de stationner dans la zone d'évolution de la machine!

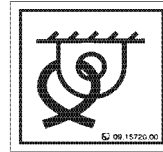

5 bar
74 P.S.I.



4 bar
57 P.S.I.

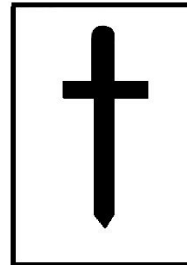

ATTENTION
Évitez tout contact avec le tube.
Sortie de gaz.
Risque de brûlures graves.



DIN 51524
VG 46

DIESEL

Para el circuito de freno utilizar líquido base MINERAL VERDE **ISO LHM**
Pour le circuit de freinage utiliser liquide MINÉRAL VERT **ISO LHM**

MOTOR - MOTEUR - ENGINE
SAE 20W/40
API-CD-CE-CF4

LwA
101 dB

AUSA		TYPE
MADE IN SPAIN	MOTOR	TYPE
YEAR	YEAR	YEAR
BASTIDOR-CHASSIS FRAME		
PESO - POIDS	VACÍO A VIDE	UNLADENED LEAF
WEIGHT - GEWICHT	CARGA NOMINAL CARGES NOMINAL	WEIGHT
EJE DELANTERO	FRONT AXLE	WEIGHT
EJE POSTERIOR	REAR AXLE	WEIGHT
CARGA REMOLCADA EN HORIZONTAL	LOAD TOWED ON THE LEVEL	WEIGHT

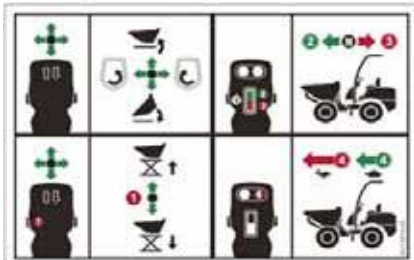

ATTENTION
Ne pas utiliser cette machine sans en être autorisé et sans en connaître parfaitement son fonctionnement

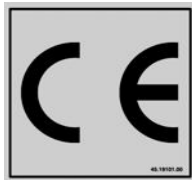

Avant de quitter le véhicule, la benne doit être remise en position initiale de transport!



ATTENTION
Ne toucher pas le ventilateur. Risque de blessures.

D 250 AHA

D 250 AHGA

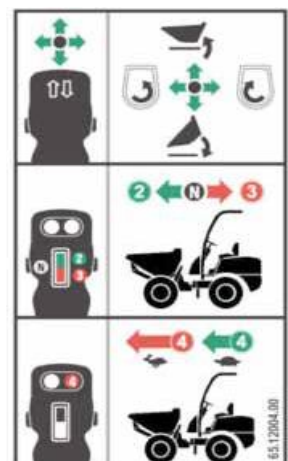

12



D 250 AHG - D 250 AHGA

Spécifications

■ Moteur diesel

D 250 AHG / AHGA: Kubota V2403-E3B, réfrigération à l'eau, quatre cylindres, quatre temps avec démarrage électrique.

Puissance:

Selon norme SAE J 1995: 32,6 Kw / 44,3 CV à 2600 rpm.

■ Transmission

Essieux à réduction à roue. Essieu avant équipé de freins à disque en bain d'huile. X4 permanent avec caisse réductrice.

D 250 AHG / AHGA:

Groupe hydrostatique équipé d'une pompe à débit variable et moteur à deux vitesses. Pression moyenne: 420 bar.

Vitesse lente: 6,1 Km/h.

Vitesse rapide: 20 Km/h.

L'inversion de marche (avant/arrière) s'effectue avec l'aide d'un commutateur électrique situé sur la partie inférieure de la poignée du joystick, à droite du siège.

Une fois la direction sélectionnée, un témoin en forme de flèche indiquant cette même direction s'allume.

■ Direction

Hydraulique système "ORBITROL" au moyen d'un cylindre hydraulique qui contrôle l'articulation du châssis.

Pression de travail: 110 bar.

■ Freins

Frein de service: Disques multiples étanches sur les deux essieux, actionnés hydrauliquement.

Frein de stationnement: Disques multiples étanches sur l'essieu avant, actionnés par câble.

■ Roues

Les quatre roues sont égales.

Dimensions des roues: 10,0 / 75 - 15,3 (14PR)

Pression de gonflage des pneus, roues avant: 5 bar (74 PSI). Voir plaque d'identification de la machine.

Pression de gonflage des pneus, roues arrière: 4 bar (57 PSI). Voir plaque d'identification de la machine.

■ Température de travail

Entre -15°C à 40°C.

D 250 AHG - D 250 AHGA



Spécifications

■ Circuit hydraulique

Une pompe à engrenages de 12cc accouplée au moteur thermique.
Distributeur pour les commandes du dumper:

D 250 AHGA: Monobloc à 2 tiroirs et électrovanne sélection.

La valve limitatrice de pression est réglée à: 175 bar.

Réservoir d'huile hydraulique de 45 l.

■ Equipement électrique

- Moteur de démarrage électrique de 2,0 Kw.
- Batterie de 12V et 70 Ah.
- Alternateur 12 V / 480 w.
- Préchauffage du gas-oil.
- Gyrophare.
- Klaxon.
- Avertisseur sonore de marche arrière.

■ Poids à vide (avec réservoirs pleins). Voir plaque d'identification de la machine.

Modèle D 250 AHG: 2.725 Kg.

Modèle D 250 AHGA: 2.995 Kg.

■ Charge nominale.

2.500 Kg.

■ Poids maximal. Voir plaque d'identification de la machine.

Modèle D 250 AHG: 5.225 Kg.

Modèle D 250 AHGA: 5.495 Kg.

■ Largeur maximale.

Modèle D 250 AHG: 1.690 mm.

Modèle D 250 AHGA: 1.877 mm.

■ Pente surmontable

70%.

■ Tableau de commandes

Les commandes, contrôles et témoins sont intégrés dans le panneau avant, ainsi que les interrupteurs et les témoins de l'équipement optionnel de lumières.

■ Arceau de protection ROPS

Construit selon normes ISO 3471.



AVERTISSEMENT



La ceinture de sécurité du siège est une partie importante du système de sécurité. Elle doit toujours être attachée avant de travailler avec le dumper. Ne pas porter la ceinture attachée en cas de renversement, peut provoquer une lésion grave ou le décès par écrasement sous le dumper ou sous l'arceau de protection.

14



D 250 AHG - D 250 AHGA

Spécifications

■ **Rayon de braquage minimal**

Modèle D 250 AHG: 4.225 mm.

Modèle D 250 AHGA: 4.330 mm.

■ **Capacités Benne**

	D 250 AHG	D 250 AHGA
Eau	818 l.	817 l.
Rase	1200 l.	1246 l.
En dôme	1910 l.	2063 l.

■ **Équipements optionnels**

- Équipement d'éclairage approuvé.
- Largeur réduite (1.691mm)
- Huile hydraulique biologique

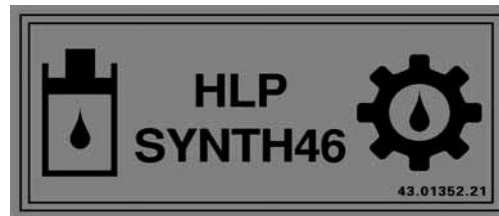

D 250 AHG - D 250 AHGA



Spécifications

■ Mesures machine
Modèle D 250 AHG:

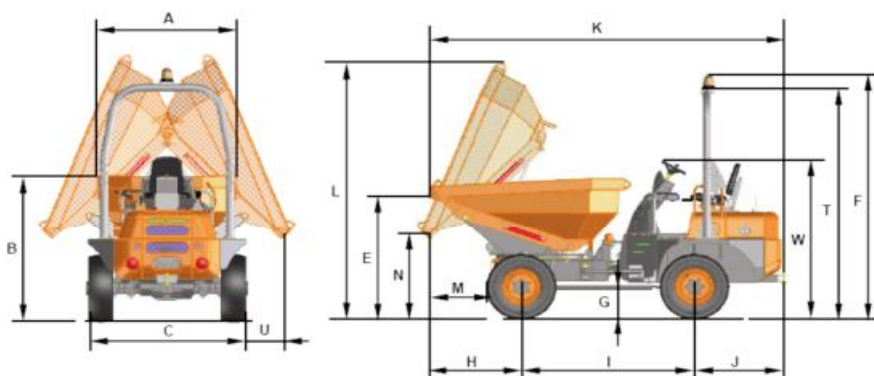

Modèle D 250 AHGA:

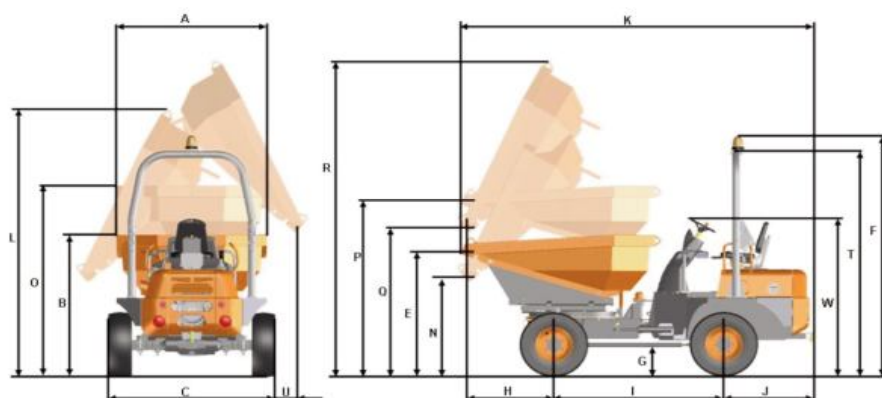

DIMENSIONS (mm)	D250AHG	D250AHGA
A	1503	1695
B	1694	1700
C	1775	1875
E	1500	1540
F	2915	2924
G	347	363
H	1050	980
I	1920	1920
J	1025	995
K	3975	4000
L	3070	3230
M	660	590
N	1050	1250
O	-	2300
P	-	2140
5	-	1850
R	-	3830
T	2705	2750
U	364	250
W	1909	1909



Comment identifier le dumper



(fig. 1)



(fig. 2)

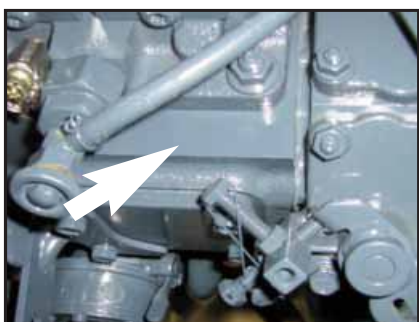

(fig. 3)



(fig. 4)

Important!

Pour toute demande d'information concernant ce dumper auprès d'AUSA ou de l'un de ses distributeurs, vous devez préciser: le modèle, la date d'achat, le numéro de châssis et celui du moteur. Cette information se trouve sur la plaque d'identification.

Afin de les avoir toujours à portée de main, nous vous conseillons de noter ces diverses informations dans l'espace ci-dessous prévu à cet effet et le conserver dans votre dossier.

Modèle du dumper:

Date d'achat:

Numéro de châssis:

Numéro du moteur:

■ **La plaque d'identification du véhicule (fig. 1)** située dans la partie avant du capot du moteur (derrière le levier de changement de vitesses). Elle porte la marque CE.

■ **Le numéro de châssis (fig. 2)** il est marqué dans le montant de la partie avant du châssis côté droit.

■ **Le numéro du moteur (fig. 3 et 4)** Marqué dans le bloc dans le côté gauche derrière le filtre du combustible et sur une étiquette dans la partie supérieure du couvercle des balanciers.

■ **Plaques d'identification des composants principaux.**

Les plaques de tous les composants non construits directement par AUSA (par exemple: moteurs, pompes, etc.), sont posées par les fabricants respectifs sur ces mêmes composants.

D 250 AHG - D 250 AHGA



Contrôles Instruments Equipements

■ Les termes droite, gauche, avant et arrière utilisés dans ce Manuel sont déterminés à partir du siège du conducteur regardant devant lui.

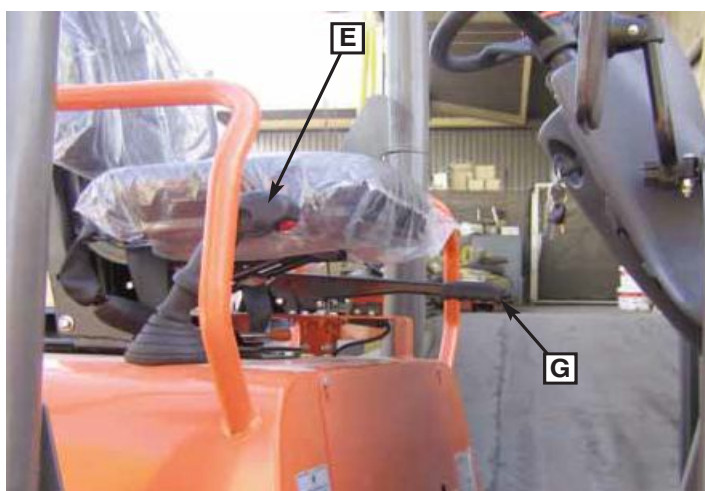

■ Nomenclature des composants

- A- Arceau de protection.
- B- Siège du conducteur avec ceinture de sécurité.
- C- Gyrophare.
- D- Benne de chargement.
- E- Joystick.
- F- Volant.
- G- Frein de stationnement.
- H- Feux et lumières de signalisation (optionnel).



Contrôles Instruments Equipements

■ Pédales (fig. 1)

- A- Pédale du frein de service.
- B- Pédale accélérateur.

■ Avertisseur sonore de marche arrière

Il fonctionne quand nous sélectionnons la marche arrière.

■ Joystick (fig. 2)

Le joystick, qui se trouve à droite du conducteur, contrôle le fonctionnement de la benne, ainsi que la direction avant- arrière.

■ Contrôle de direction (fig. 2)

S'effectue au moyen du commutateur électrique (C) situé sur la partie inférieure du joystick. Quand les flèches de direction sont éteintes, le contrôle de direction est en position d'arrêt (neutre). En poussant le commutateur vers l'avant, la machine avance et en le poussant vers l'arrière, la machine recule.

Dans les deux cas, la flèche de direction s'allume, verte (avant) et rouge (arrière).

ATTENTION!

Ne pas effectuer de changements de direction brusques, afin d'éviter des dégâts dans la transmission.

■ Contrôle de vitesse (fig. 3)

Le bouton électrique (D) permet de sélectionner la vitesse rapide ou la vitesse lente.

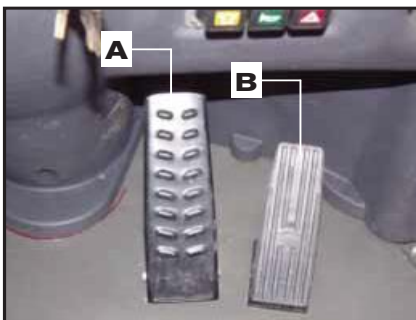

(fig. 1)



(fig. 2)

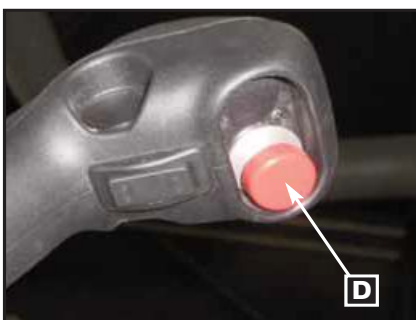

(fig. 3)

Contrôles Instruments Equipements

■ Frein de stationnement (fig. 1)

Le frein de stationnement est entraîné par un levier (A) et câble avec blocus situé à gauche du siège du conducteur.

Pour l'actionner, tirez du levier jusqu'à l'arrêt du dumper.

Pour le débloquer, il faut appuyer sur le bouton de l'extrême de la manette et la situer sur sa position de repos.

NOTE: Si le frein à main est actionné, le dumper est équipé d'un dispositif qui déconnecte la transmission.

■ Frein de secours

En cas de nécessité, utilisez le frein de stationnement.

■ Commandes de manipulation de la benne

L'actionnement de la benne se fait par le joystick (B)

Charge/Déchargement de la benne (fig. 2, 3, 4, 5)

En poussant le joystick (B) vers l'avant, la benne bascule pour la décharge et en le tirant vers l'arrière la benne revient à la position de repos.

Rotation de la benne

La benne tourne vers la gauche ou vers la droite selon que le conducteur tire du joystick (B) vers soi ou qu'il le pousse vers la droite.

NOTE :

Avant d'actionner le joystick (B) pour faire tourner la benne, il faut toujours la relever pour la débloquent de la sécurité anti-rotation (C). Il faut également centrer la benne lors de sa mise en position de repos, afin qu'elle soit emboîtée dans la sécurité anti-rotation (C)

Elévation de la benne (seulement sur le modèle AHGA)

Pour lever la benne, il faut actionner l'interrupteur (D) situé à gauche du joystick (B) tout en poussant le joystick (B) vers l'avant pour la relever ou en tirant vers l'arrière pour la faire descendre jusqu'à sa position de repos.



(fig. 1)

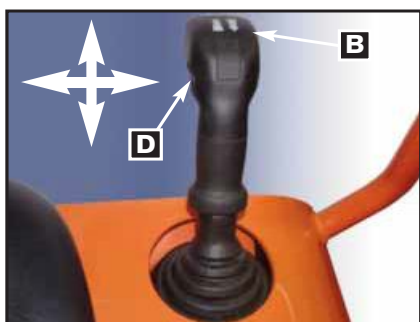

(fig. 2)

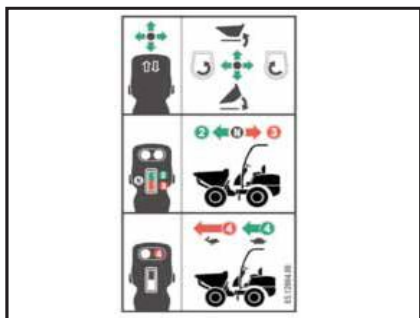

(fig. 3)

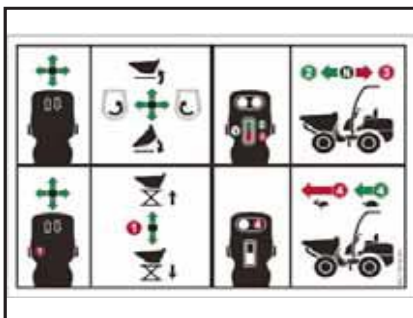

(fig. 4)

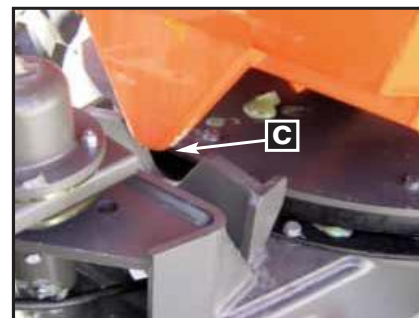

(fig. 5)

DANGER

Ne pas se situer sur la zone de travail du mécanisme d'élévation afin de ne pas provoquer un accident de graves conséquences.

20



AUSA

D 250 AHG - D 250 AHGA

Contrôles Instruments Equipements

■ Pont largeur standard



DANGER



DUMPERS SERIE D250AHGA (Standard)

La décharge de la benne doit se faire toujours avec la machine sur un sol horizontal, nivelé et ferme (faire attention à l'indicateur de niveau).

1. Benne baissée et décharge latérale. PERMIS
2. Benne élevée et décharge frontale. PERMIS
3. Benne élevée et décharge latérale. PERMIS

■ Pont largeur reduite (1691 mm) optionnel



DANGER



OPTION LARGEUR REDUITE SUR DUMPERS SERIE D 250 AHGA

La décharge de la benne doit se faire toujours avec la machine sur un sol horizontal, nivelé et ferme (faire attention à l'indicateur de niveau), mais dans tous les cas, la décharge latérale est interdite

1. Benne baissée et décharge latérale. INTERDIT
2. Benne élevée et décharge frontale. PERMIS
3. Benne élevée et décharge latérale. INTERDIT

D 250 AHG - D 250 AHGA



Contrôles Instruments Equipements

■ Indicateur de niveau (seulement sur modèle AHGA) (fig. 1, 2)

L'indicateur de niveau (A) est situé sur l'articulation centrale, facilement visible depuis le siège du conducteur. Sa principale mission est d'indiquer à l'opérateur l'inclinaison du châssis avant.

DANGER

En travaillant avec la machine chargée, la bulle du niveau ne doit en aucun cas dépasser la zone correspondante à 5°. Une inclinaison supérieure à 5° n'assurerait pas la stabilité de la machine.

ATTENTION

Vérifiez fréquemment la pression des pneus, selon les indications du chapitre OPERATIONS PERIODIQUES D'ENTRETIEN de ce manuel. Travailler avec une pression de pneus trop basse affecte négativement la stabilité de la machine.

ATTENTION

Vérifiez fréquemment sur un terrain plat que la bulle du niveau se maintienne au centre de celui-ci. Si ce n'était pas le cas, contactez immédiatement un distributeur AUSA agréé.

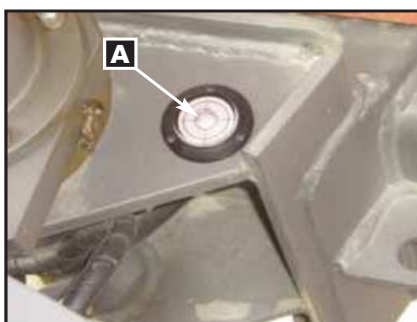

(fig. 1)



(fig. 2)



Contrôles Instruments Equipements

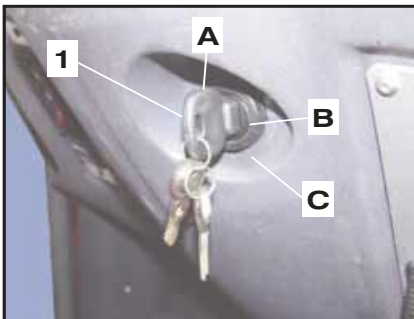

(fig. 1)

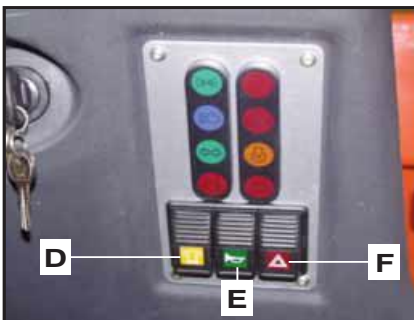

(fig. 2)

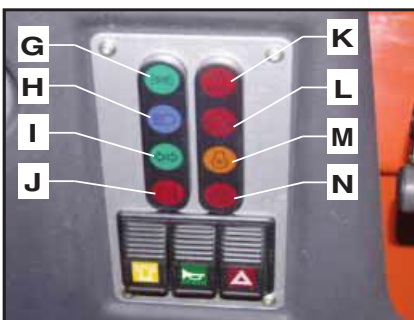

(fig. 3)

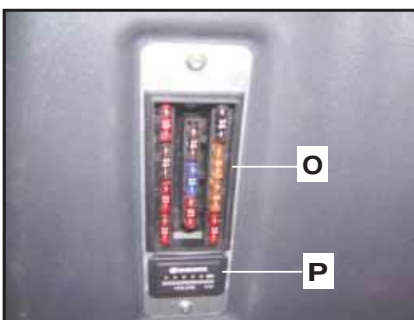

(fig. 4)

■ Tableau de bord et commandes

Ils sont situés sur le protecteur frontal de l'opérateur et sur le joystick (AHG).

1- Interrupteur de contact, préchauffage et arrêt du moteur (fig.1)

Il est situé sur le côté droit du protecteur frontal.

A) Arrêt du moteur (B) préchauffage (C) Démarrage.

- Interrupteurs (fig. 2).

D- Gyrophare.

E- Klaxon.

F- Warning (uniquement sur dumpers avec éclairage).

Il est situé sur le côté droit du protecteur frontal. Pour le mettre en marche, actionnez le poussoir. Pour l'éteindre, utilisez à nouveau le poussoir.

- **Témoins.** Situés aussi sur le côté droit du protecteur frontal. (fig.3).

G-Témoin de lumières de position (uniquement sur dumper avec éclairage).

S'allume quand nous choisissons ce type d'éclairage.

H-Témoin des feux de route (uniquement sur dumper avec éclairage). Il

s'allume pour indiquer que les feux de route sont connectés.

I- Témoin de clignotants (uniquement sur dumper avec éclairage). Ce témoin

clignote quand on effectue un changement de direction avec les clignotants.

J- Témoin de température du moteur. Allumé, il indique que la température du moteur est trop élevée, il faut l'arrêter immédiatement pour déterminer la cause de l'anomalie: bas niveau du liquide réfrigérant, la saleté dans le radiateur, mauvais fonctionnement du thermostat ou bien rupture de la courroie de l'alternateur ou de la pompe à eau.

K-Témoin du filtre à air. S'allume lorsque le filtre à air est sale ou bouché. Il est indispensable de nettoyer immédiatement l'élément filtrant ou bien de le changer.

L- Témoin de pression de l'huile moteur. Le contact enclenché, il s'allume et s'éteint lorsque le moteur tourne. S'il reste allumé, il faut immédiatement couper le moteur afin d'éviter les dégâts. Vérifier le niveau de l'huile et en rajouter si besoin est.

M-Témoin de préchauffage. Il s'allume pour indiquer que les résistances de préchauffage sont en fonctionnement et qu'elles chauffent la chambre de combustion à une température qui permet une meilleure combustion du gasoil.

N-Témoin charge de la batterie. Le contact actionné, il s'allume quand l'alternateur ne donne pas de charge et il s'éteint quand le nombre de tours du moteur dépasse le ralenti. S'il ne s'éteint pas, coupez le moteur et recherchez la cause.

O- Boîtier des fusibles. (fig. 4).

Il est situé sur le côté gauche du protecteur frontal (O). Il contient 11 fusibles. Pour identifier le numéro et l'utilité de chaque fusible, se rapporter au schéma Electrique à la fin ce manuel.

P- Compteur horaire. (fig.4)

Il est situé sous la boîte à fusibles (P). Le compteur horaire enregistre en heures le temps de fonctionnement du moteur. Ceci permet l'entretien du véhicule à intervalles appropriés.

Voir TABLEAU D'ENTRETIEN dans ce Manuel.

D 250 AHG - D 250 AHGA



Contrôles Instruments Equipements

■ Commutateur multifonction (fig. 1 et 2)

Placé sur la colonne de direction.

Indicateurs de direction. En tirant sur la manette (A) depuis son point neutre vers le conducteur, on sélectionne le clignotant gauche et la tirant vers l'avant, on sélectionne le clignotant droit. Une fois les clignotants sélectionnés, le témoin (I) (voir figure 3 de la page antérieure) clignote sur l'écran de contrôle des commandes.

Feux de position / de croisement / de route et d'appel de phares. En tournant le levier (A) sur lui-même jusqu'à la position 1, les feux de position s'allument. En tournant jusqu'à la seconde position, les feux de route s'allument. En tirant le levier vers le bas se connectent les feux de route et vers le haut l'appel de phares.

Klaxon. Il est activé en poussant l'extrémité du commutateur multifonction.

■ Utilisation d'accessoires et équipements.

Si le dumper est équipé d'accessoires, avant de les utiliser, lisez avec attention le manuel d'instructions fournis par le fabricant de celui-ci, inclus avec ce manuel principal de dumper.

En cas de montage d'accessoires et d'équipements sur le châssis principal du dumper par des entreprises qui ne sont pas liées au fabricant, il faut tenir compte de toutes les prescriptions et limitations quand au poids, aux dimensions, au système d'éclairage, aux ajustements nécessaires à celui-ci et il faut impérativement respecter les normes de sécurité de ces ajouts, afin de garantir la sécurité du dumper.



(fig. 1)



(fig. 2)



Utilisation du dumper

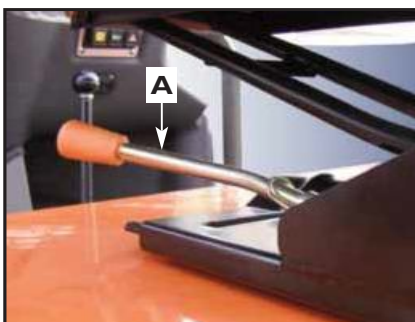

(fig. 1)

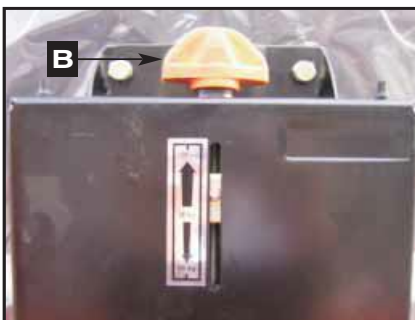

(fig. 2)



(fig. 3)

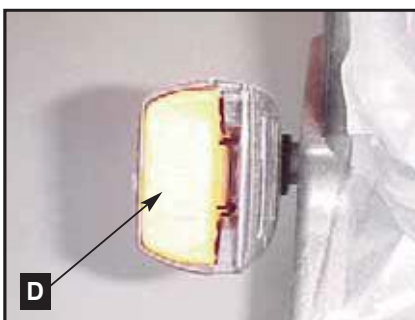

(fig. 4)



ATTENTION



Avant chaque nouvelle période d'utilisation du dumper, vérifiez le bon fonctionnement de la direction, des freins, des instruments, des systèmes de sécurité et contrôle de direction. Un dumper qui fonctionne correctement est plus efficace et peut éviter les accidents. Faites tous les réglages ou les réparations nécessaires avant l'utilisation du dumper.

■ Accès et abandon du dumper.

Pour accéder au dumper ne vous aidez pas du volant mais utilisez plutôt les poignées de la cabine, en prenant toujours appui sur le marchepied afin d'éviter toute chute aussi bien en montant qu'en descendant.

■ Réglage du siège du dumper (fig. 1 et 2)

Chaque jour, avant de commencer votre journée de travail, réglez le siège afin de pouvoir travailler à votre aise.

En tirant du levier (A) le siège se débloque, permettant son déplacement vers l'avant et l'arrière, jusqu'à la position souhaitée. Les amortisseurs du siège sont réglables entre 60 et 120 kgs., en fonction du poids de l'utilisateur. Son levier (B) peut effectuer jusqu'à 24 tours. Normalement les sièges sont réglés pour un poids de 90 Kg.

Attachez solidement la ceinture de sécurité.

■ Ceinture de sécurité (fig.3, 4 et 5)

Pour boucler la ceinture de sécurité, introduisez la patte d'accrochage (C) dans la boucle (D) jusqu'à entendre le "clic" de blocage.

Pour déboucler la ceinture de sécurité, pressez le bouton (E). La ceinture doit s'adapter au corps du passager qui l'utilise, lui permettant la liberté de mouvements, mais en adaptant le ruban à la complexión physique du conducteur.

■ Vérifications

Avec le moteur en marche et le dumper arrêté, faites les vérifications et les essais relatifs au chapitre AVANT DE METTRE EN MARCHÉ LE DUMPER, dans ce Manuel.

■ Capacité de charge (Voir plaque d'identification du dumper)

La charge nominale est celle que peut transporter le dumper en toute sécurité, elle est déterminée en fonction du poids de la charge.

L'utilisation d'accessoires du dumper peut réduire la capacité de charge.

Les conditions du sol ainsi que la forme de la charge peuvent affecter les conditions de sécurité.

Une surcharge de la benne rend le véhicule instable, dur à manipuler et risque de le faire renverser.

Utilisation du dumper

AVERTISSEMENT:

Le maniement, la stabilité et la distance de freinage du dumper dépendent étroitement de la charge du dumper. Il est donc important de charger et distribuer le poids correctement. Il ne faut ni surcharger, ni remorquer, ni tirer une charge de manière inadéquate. Vérifiez toujours que la charge soit bien fixée et correctement distribuée avant de manipuler le dumper.

Dans ces situations, circulez à une vitesse réduite, en tenant compte des conditions du terrain et en prévoyant une plus grande distance de freinage. Situez toujours la charge le plus bas possible pour réduire l'effet d'un centre de gravité trop haut. Ne pas suivre ces recommandations entraînerait une dangereuse conduite du dumper et donc un risque d'accident pouvant être très grave.

■ Charge du dumper

Quand vous porterez le dumper chargé, respectez les charges maximales. Voir chapitre Spécifications dans ce manuel.

■ La relation entre le dumper et la charge est conditionnée par des changements dans:

- Utilisation d'accessoires.
- Changements dans le déplacement du dumper et du terrain sur lequel se déplace le véhicule.
- La douceur et la stabilité doivent être maintenues si ces facteurs varient constamment pendant le fonctionnement du dumper.

Ceux-ci requièrent un jugement rigoureux de l'opérateur.

■ Mise en marche et arrêt

Démarrage (fig. 1)

Pour sa sécurité, l'utilisateur doit être assis et il doit attacher sa ceinture de sécurité. Le frein à main doit être actionné et il faut s'assurer que le commutateur du contrôle de direction soient en position neutre.

Placez la clé dans le commutateur de démarrage et tournez-la vers la position (B) de contact jusqu'à ce que s'éteigne le témoin de préchauffage, appuyez sur la pédale de l'accélérateur sur 1/4 de sa course et tournez la clé à la position (C) jusqu'au démarrage du moteur. Ne pas la garder dans cette position plus de 15 secondes. Si le moteur ne démarre pas, répétez les opérations ci-dessus en attendant 30 secondes avant chaque essai.

NOTE: Ces dumpers disposent d'une sécurité de mise en marche. Tenez compte que pour la mise en marche du moteur, le commutateur électrique doit être en position neutre.

IMPORTANT!

A basse température, augmentez lentement les accélérations du moteur afin d'obtenir un bon graissage de celui-ci.

Démarrage d'urgence

Dans le cas où vous ne pourriez pas démarrer à cause du déchargement de votre batterie, vous pouvez utiliser une autre batterie de 12 V reliée à votre propre batterie par des câbles ou des pinces. Si vous utilisez la batterie d'un autre véhicule, veillez à ce que les deux véhicules ne se touchent pas.

- 1- Actionnez le frein de stationnement.
- 2- Ouvrir le capot du moteur.
- 3- À l'aide d'un câble, brancher la borne (+) positive de la batterie à la borne (+) positive de l'autre batterie. Avec l'autre câble, brancher la borne (-) négative à la borne (-) de l'autre.
- 4- Démarrez normalement le dumper.
- 5- Débrancher les câbles des bornes, d'abord les (+) positives puis les (-) négatives.

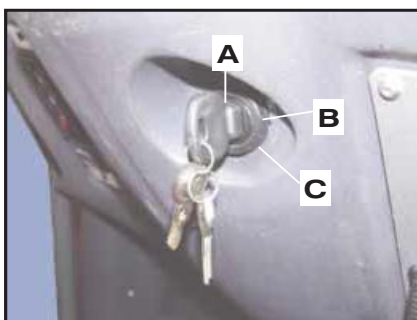

(fig. 1)



Utilisation du dumper

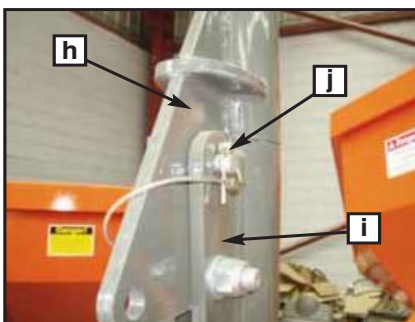

(fig. 1)



(fig. 2)



(fig. 3)



(fig. 4)

Stationnement du dumper et arrêt du moteur

Lorsque vous stationnez le dumper, soit à la fin de votre journée de travail ou afin d'effectuer une quelconque opération de maintenance, vous devez toujours le faire sur un sol bien nivelé. Freinez le dumper avec le frein de stationnement. Si le dumper a travaillé avec de lourdes charges maintenez le moteur au ralenti pendant 1 minute. Puis tournez la clé du contact dans le sens inverse des aiguilles d'une montre pour arrêter le moteur. Actionner le levier du changement de vitesses ou le contrôle de direction, de sorte qu'ils puissent faciliter une retenue additionnelle du véhicule au cas où le frein de parking lâcherait. Veillez à bloquer les roues avec des cales adéquates. Retirez la clé du commutateur de démarrage et emportez-la avec vous. Ne laissez jamais la clé dans le contact d'un dumper en stationnement.

■ Procédure pour abattre l'arc protecteur ROPS (fig. 1, 2, 3, 4, 5)

L'arc protecteur ROPS abattable compose de deux sections (h) et (i) et il pivote approximativement à la moitié de sa longueur en permettant qu'il soit abattu envers la partie arrière de la machine, en réduisant la hauteur totale arrière pour son transport.



ATTENTION



Ne travaillez pas avec la machine avec l'arc protecteur ROPS en position de Transport.

Position de Transport

Pour placer l'arc protecteur ROPS dans cette position il faut suivre les instructions suivantes :

- 1 Démontez les deux sûretés (j) des goupilles (k) aux deux côtés de l'arc protecteur ROPS.
- 2 Extrayez les goupilles (k).
- 3- Abattez doucement la partie supérieure de l'arc protecteur ROPS (h) en arrière jusqu'à sa position de Transport.
- 4 Une fois dans cette position, introduisez de nouveau les goupilles (k) et postérieurement les sûretés (j).

Position de Travail

Pour placer l'arc protecteur ROPS dans cette position suivre les instructions en ordre inverse.



ATENCIÓN



Assurez-vous de placer les pieds dans la machine ou dans le sol à fin de ne perdre pas l'équilibre pendant l'opération de décrochage de l'arc protecteur ROPS. Ayez de même une précaution de ne pas mettre les mains autour de la zone de flexion de l'arc protecteur (comme il montre la fig. 5) puisque ce comportement pourrait causer des blessures de considération grave à l'ouvrier.



(fig. 5)

D 250 AHG - D 250 AHGA



Période de rodage

■ Moteur

Le moteur monté requiert une période de rodage de 50 heures avant de faire fonctionner le dumper à plein régime.

PRÉCAUTION:

Ce véhicule a un moteur à 4 temps. L'huile doit être rajoutée uniquement dans le moteur.

Pendant la période de rodage, la pédale de l'accélérateur ne doit pas dépasser de 3/4 son parcours.

Toutefois de courtes accélérations à régime maximal et des variations de vitesse contribuent à un bon rodage. Mais il est nuisible pour le moteur d'insister sur les accélérations, forcer sur les vitesses et trop le réchauffer.

■ Inspection initiale (50 heures)

Comme toute pièce de précision d'un élément mécanique, nous vous suggérons qu'après les 50 premières heures ou les 30 jours après l'achat, votre dumper soit inspecté par un distributeur AUSA autorisé. Cette inspection vous donnera l'occasion de consulter les doutes ou questions que vous vous êtes posées pendant les premières heures d'utilisation.



Avant de mettre en marche le dumper



AVERTISSEMENT



Ces vérifications sont d'une importance vitale avant de mettre le dumper en marche. Vérifiez toujours le correct fonctionnement des commandes, des dispositifs de sécurité et des composants mécaniques avant de commencer. En cas contraire, des dommages graves ou même la mort pourraient se produire.

- Vérifiez la pression et l'état des pneus.
 - Vérifiez l'endroit des commandes et assurez-vous que leur fonctionnement soit correct.
 - Vérifiez que la direction fonctionne correctement.
 - Actionnez la pédale de l'accélérateur et de l'embrayage plusieurs fois pour vous assurer qu'ils fonctionnent librement.
- Elles doivent retourner à la position initiale une fois relâchée.
- Actionnez la pédale de freinage pour vérifier que les freins s'activent correctement. La pédale doit retourner à sa position initiale une fois relâchée.
 - Assurez vous que le commutateur du contrôle de direction fonctionne correctement.
 - Vérifiez les niveaux de carburant, d'huile moteur, d'huile hydraulique, liquide réfrigérant et liquide de freins.
 - Vérifiez les fuites d'huile sur le moteur, dans le circuit hydraulique et sur les composants de la transmission.
 - Nettoyez les lumières, et les phares (s'ils existent).
 - Vérifiez que le capot du moteur soit correctement fermé.
 - Vérifiez que la ceinture de sécurité soit correctement attachée. Avant d'entamer la journée, inspectez soigneusement l'état de ce dispositif avec une attention spéciale à:
 - coupures ou effilochures de la ceinture.
 - usure ou dommages dans les ferrures incluant les points d'ancrage.
 - mauvais fonctionnement de la boucle de fermeture.
 - coutures ou points de couture en mauvais état.
 - Si le dumper est chargé, respectez la capacité de charge. Vérifiez que la charge soit correctement distribuée.
 - Vérifiez avec le moteur éteint l'éventualité de pièces dévissées. Vérifiez les fixations.
 - Vérifiez l'interrupteur d'allumage, les lumières, les clignotants, phares et l'avertisseur de marche arrière (s'ils existent).
 - Mettez en marche le moteur et conduisez en avant lentement quelques mètres et actionnez la pédale de freinage pour vérifier.

Corrigez tout problème trouvé avant d'utiliser le véhicule. Consultez un distributeur AUSA autorisé si nécessaire.

D 250 AHG - D 250 AHGA



Transport du dumper

■ Fixation / immobilisation du dumper sur une plate-forme (fig.1 et 2)

Lors du transport du dumper sur camion plateau ou bâché, il faut attentivement suivre les conseils du tableau ci-dessous :

! ATTENTION !
<p>Avant le chargement d'un dumper sur un camion plateau ou bâché, vérifiez que la rampe puisse résister au poids du dumper et que la plate-forme du camion soit propre, qu'elle ne soit pas recouverte de graisse et qu'elle ne soit pas gelée.</p> <ul style="list-style-type: none"> · Ne pas transporter de dumper dont le réservoir du carburant est plein. · Attacher la ceinture de sécurité du siège. · Monter et descendre avec précaution le dumper sur les rampes de chargement. · Freiner le dumper avec son frein de stationnement. · Arrêter le moteur et enlever la clé du commutateur de démarrage. · Placer des cales aux roues avant et arrière. · A l'aide de chaînes, câbles ou élingues, attacher le dumper au camion plateau ou bâche afin d'éviter tout déplacement, points prévus à cet effet: <ul style="list-style-type: none"> · A L' AVANT: par les attaches soudées dans le châssis. · A L' ARRIÈRE: par-dessus les roues arrière. · Vérifiez que les systèmes de fixation soient adéquats et suffisamment résistants à cette fin.

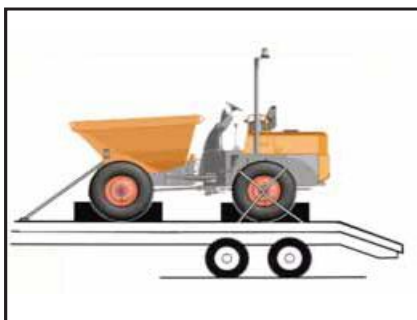

(fig. 1)



(fig. 2)

30



D 250 AHG - D 250 AHGA

Transport du dumper

■ Charge du dumper avec grue (fig. 1, 2, 3 et 4)

Quand le chargement du dumper sur un camion se fait avec une grue et un câble ou une élingue:

- Immobilisez préalablement les deux parties du châssis au moyen de la barre d'union prévue à cet effet. (fig. 1)
- Accrochez le câble ou la bride dans les points prévus à cet effet sur le véhicule.
 - A L'AVANT: par les attaches soudées sur la benne. (fig.2)
 - A L'ARRIÈRE: par le contrepoids. (fig.3)
- Effectuez l'opération toujours avec la machine sans charge.
- Avant de la hisser vérifiez que le câble ou la bride est fermement accrochée et que tant la grue comme le câble ou bride sont de capacité suffisante pour la charge à élever.
- Pendant le relèvement du dumper, il ne faut admettre aucun passager sur le dumper ni aucun spectateur dans un rayon de 5m.
- Faites l'opération toujours sur terrain plat et horizontal.
- Utilisez des cordes de guidage ou d'autres systèmes pour éviter que le véhicule pivote ou ne tourne.

Tenez compte des recommandations suivantes:

- Les câbles ou les élingues doivent être suffisamment longs pour qu'ils forment un angle supérieur à 45° avec l'horizontale.
- Élevez la machine en position nivelée.



(fig. 1)



(fig. 3)

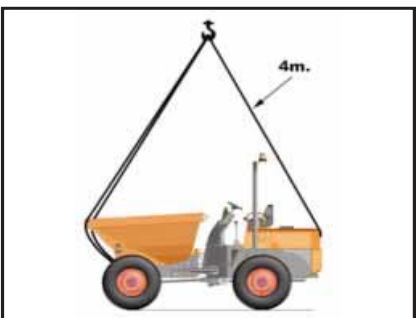

(fig. 4)

D 250 AHG - D 250 AHGA



Transport du dumper

■ Remorquage du dumper

Le remorquage des dumpers est seulement conseillé en cas de panne, quand il n'y aura aucune autre alternative. Dans la mesure du possible, on recommande d'effectuer la réparation dans le lieu où il est arrêté. En cas contraire, le remorquage doit être seulement sur de courts trajets et à faible vitesse.

Enlevez le frein de stationnement.

Avant de remorquer le dumper on doit serrer à fond (sans s'excéder) les visses centrales des valves de pression maximale de la pompe hydrostatique, pour cela on procédera à desserrer les contres-écrous. **(fig.1)**

Une fois la machine réparée et remise en route, les valves de la transmission reviennent à leur position initiale.

Conduisez lente et soigneusement sans dépasser la vitesse de 10 Km/h (6 Mph), en suivant la réglementation du pays en ce qui concerne le remorquage d'un véhicule tout-terrain sur routes et voies rapides.

Le remorquage du dumper doit se faire au moyen d'une barre de remorquage solide pour éviter toute oscillation latérale et toujours avec le châssis rigide, avec la barre d'union qui est incluse **(voir fig.1 page précédente)**.



AVERTISSEMENT



Ne remorquez pas le véhicule derrière une voiture ou un autre véhicule.



(fig. 1)



Liquides et lubrifiants

Cette section indique les liquides et lubrifiants recommandés. Consultez OPÉRATIONS PÉRIODIQUES D'ENTRETIEN dans ce Manuel pour les procédures de vérification de niveaux et changements de liquides.				
LIQUIDE ou LUBRIFIANT	SPÉCIFICATIONS	OBSERVATIONS	REF. AUSA	CAPACITÉ (litres)
COMBUSTIBLE	Gasoil type A conformément à la directive 98/70CEE modifiée par la directive 2003/17 ou dans la Norme EN 590. À teneur de soufre inférieure à 0,5% ASTM D975 GR Degrés 1D et 2D.	Voir paragraphe COMBUSTIBLE dans ce chapitre.		45
HUILE MOTEUR	Huile pour moteur de 4 temps selon MILL-2104C / API CD ou supérieur.	Voir paragraphe HUILE MOTEUR dans ce chapitre.	461.00017.00	9.5
LIQUIDE RÉFRIGÉRANT MOTEUR	Antigel éthylène-glycol contenant des inhibiteurs de corrosion pour moteurs d'aluminium de combustion interne. 30% glycol et 70% eau distillée en véhicule standard.	Voir paragraphe LIQUIDE RÉFRIGÉRANT dans ce chapitre.	45.00075.00	7.5
CIRCUIT HYDRAULIQUE	Huile ISO Degrés VG-46 conformément à ISO 6743/4-HV DIN-51524 Part 3 HVLP	Voir HUILE HYDRAULIQUE dans ce chapitre.	461.00001.00	45
HUILE DIFFÉRENTIEL ESSIEUX AVANT	SAE 85W/90 API GL4 LS (Limited Slip)	Voir HUILE ESSIEUX dans ce chapitre.	461.00016.00	4.1
REDUCTION À ROUE ESSIEU AVANT				0.35
HUILE ESSIEU ARRIÈRE	SAE 85W/90 API GL4		461.00004.01	4.7
LIQUIDE DE FREINS	Liquide de freins type LHM (vert) à base minéral conformément à ISO VG32.	Voir LIQUIDE DE FREINS dans ce chapitre	461.00001.01	1
ÉLECTROLYTE BATTERIE	Eau distillée	Voir paragraphe ÉLECTROLYTE BATTERIE dans ce chapitre.		
POINTS DE GRAISSAGE	Graisse calcique consistence NLGI-3	Voir POINTS DE GRAISSAGE dans OPÉRATIONS PÉRIODIQUES D'ENTRETIEN dans ce Manuel.	461.00009.00	

Liquides et Lubrifiants

■ Carburant

Utiliser du gasoil propre de type automobile (classe A), de préférence conforme à la directive 98/70/CEE modifiée par la directive 2003/17 ou à la norme EN590 équivalente à celles-ci.

L'usage du biodiesel type REM ou similaire n'est pas recommandé. En cas d'utilisation, il ne doit jamais être présent à plus de 5% du mélange.

■ Huile moteur KUBOTA

Utilisez huile pour moteur de 4 temps en accord aux normes MIL-L-2104C / API CD ou supérieur.

Vérifiez toujours que la qualité API sur l'étiquette de l'emballage / boîte de l'huile soit celle demandée.

SAE 20W40 est recommandé pendant toutes les saisons. Cependant, pendant les jours les plus chauds de l'été et les plus froids de l'hiver, référez-vous au diagramme suivant (fig.1) pour choisir la viscosité appropriée:

Si vous utilisez des huiles de différentes marques, assurez vous de vider complètement le carter avant d'ajouter la nouvelle huile.

■ Liquide réfrigérant

Employez toujours un antigel d'éthylène-glycol contenant des inhibiteurs de corrosion spécifiquement pour les moteurs d'aluminium de combustion interne. Le système de refroidissement doit être rempli de solution de d'eau et d'antigel (60% eau, 40% antigel en véhicule standard pour températures de -17°C jusqu'à 127°C). (50% eau, 50% antigel pour températures de -35°C jusqu'à 145°C).

■ Circuit hydraulique

- VG 32 pour températures ambiantes habituellement inférieures à 10 °C.
- VG 46 pour températures ambiantes comprises entre 10 et 40 °C.
- VG 68 pour températures ambiantes habituellement supérieures à 40 °C.

■ Huile essieu avant

SAE 85W/90 API GL4 LS (Limited Slip). Avec des additifs pour des freins de friction en bain d'huile.

PRÉCAUTION:

Pour éviter des dégâts graves dans le système de freins, n'utilisez pas d'autre liquide que celui recommandé. Ne pas mélanger différents liquides au moment du remplissage.

On peut aussi utiliser les huiles suivantes:

- Mobilfluid 422
- ESSO Torque Fluid Type 56 ou 62.
- AGRICASTROL AS Special.
- GULF Universal Tractor Fluid.

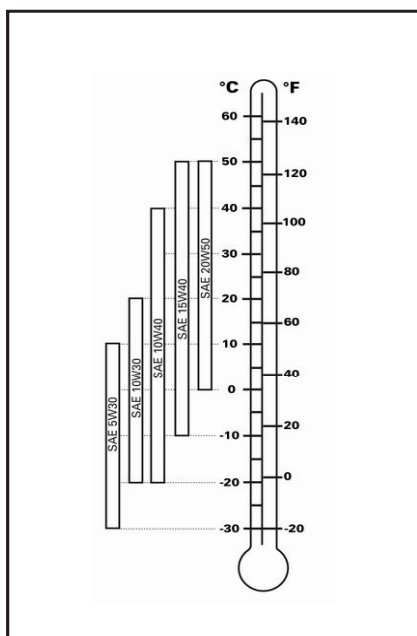

(fig. 1)



Liquides et lubrifiants

■ Liquide de freins

Liquide freins type LHM (vert) à base minérale selon ISO VG32.

PRÉCAUTION:

Pour éviter des dégâts graves dans le système de freins, n'utilisez pas d'autre liquide que celui recommandé. Ne pas mélanger différents liquides du moment du remplissage. Ne jamais utiliser sous aucun prétexte de liquide de freins de base végétale (SAE J1703).

■ Électrolyte de la batterie

Ce dumper est équipé d'un type de batterie qui demande de l'entretien. Ajoutez de l'eau distillée si nécessaire.

Procédures spéciales

1.- Surchauffe du moteur.

Si le moteur est surchauffé et est allumé l'indicateur, essayez ce qui suit:

Vérifiez et nettoyez les ailerons du radiateur. Consultez la section Opérations périodiques d'entretien dans ce Manuel.

AVERTISSEMENT:

Le radiateur peut être très chaud, mettez des gants avant de le toucher.

Réduisez la vitesse tout en maintenant le dumper en mouvement pour que l'air circule dans le radiateur. Si après une minute, le moteur est toujours surchauffé, arrêtez le dumper et placez le levier des vitesses ou le commutateur du contrôle de direction en point mort.

Enclenchez le frein de stationnement et arrêtez le moteur.

Laissez que le moteur se refroidisse. Vérifiez le niveau du réfrigérant et en rajouter si nécessaire. S'il est toujours surchauffé, consultez rapidement un distributeur AUSA autorisé tôt possible.

2.- Soins après fonctionnement

Lors de l'utilisation du dumper dans des zones d'eau salée (zones de plage, etc...), nettoyez le dumper avec de l'eau propre pour préserver le véhicule et ses composants. On recommande de lubrifier les parties métalliques.

Ceci doit être effectué à la fin de chaque jour de fonctionnement.

Lors de l'utilisation du dumper dans des zones de boue, il est conseillé de nettoyer le dumper pour préserver celui-ci et ses composants.

NOTE: N'utilisez jamais de l'eau à haute pression pour nettoyer le dumper **UTILISEZ SEULEMENT DE L'EAU A BASSE PRESSION.** La haute pression peut causer des dommages électriques et mécaniques.

3.- Renversement

En cas de renversement du dumper:

le conducteur doit éviter d'être attrapé entre la machine et le sol. Pour cela nous recommandons:

- essayez de vous maintenir dans l'habitacle de l'opérateur.
- tenez-vous fermement au volant.
- appuyez fermement les pieds sur le plancher.
- essayez de vous maintenir le plus éloigné possible du point d'impact.

Quand le dumper sera renversé ou positionné sur un côté, replacez le dumper à sa position normale de fonctionnement (sur les quatre roues).



Procédures spéciales

ATTENTION!

NE TENTEZ PAS DE METTRE EN MARCHÉ LE DUMPER sans consultation préalable d'un distributeur AUSA autorisé.

- Démontez les bougies de préchauffage.
- Tournez la clé du commutateur de démarrage à la position (C) (**voir fig.1 page 19**). Maintenez la clef dans sa position initiale jusqu'à ce que l'huile soit sortie des chambres de combustion.

ATTENTION!

L'huile sort des chambres de combustion à haute pression et peut provoquer de graves lésions.

- Installez de nouveau les bougies de préchauffage.
- Vérifiez le niveau d'huile du moteur et ajoutez de l'huile si besoin est.
Si l'indicateur de pression reste allumé après la mise en marche du moteur, arrêtez-le immédiatement afin d'éviter tout problème d'ordre mécanique et consultez un distributeur AUSA autorisé, afin qu'il puisse vérifier la cause du problème.

4.- Immersion du dumper.

Si le dumper est submergé, il sera nécessaire de le porter à un distributeur AUSA autorisé le plus tôt possible.

ATTENTION!

NE PAS METTRE EN MARCHÉ LE MOTEUR! L'immersion du dumper peut causer des dommages sérieux si on ne suit pas la procédure correcte. Consultez un distributeur AUSA autorisé pour inspecter intégralement le système d'alimentation comme spécifié dans la section TABLEAU D'ENTRETIEN.

5.- Emmagasinement et préparation de pre-stationnement

Si le dumper ne va pas être utilisé pendant plus d' un mois, un emmagasinage approprié est nécessaire.

Une préparation spécifique du dumper est également nécessaire, lors du destockage du véhicule. Consultez un distributeur AUSA autorisé pour une procédure adéquate.

Opérations périodiques d'entretien

■ **Pour les opérations d'entretien, utilisez uniquement des pièces de rechange d'origine AUSA. C'est seulement ainsi que vous parviendrez à ce que votre dumper conserve le même niveau technique qu'il avait à sa livraison.**

■ Il existe sur ce dumper, comme sur tout autre véhicule, des pièces et des systèmes soumis à divers types d'usures ou de dérèglements susceptibles d'affecter la fiabilité du dumper et la sécurité du conducteur, le respect de l'environnement ou la sécurité sur le lieu de travail, comme par exemple les émissions de gaz d'échappement, etc. L'entretien nécessaire doit donc être réalisé périodiquement de manière à ce que le dumper conserve des conditions de fonctionnement et de sécurité similaires à celles dont il était pourvu à sa sortie d'usine.

Conformément aux Directives relatives aux Équipements de Travail, il convient de procéder régulièrement à l'inspection des systèmes et à la consignation des résultats de ces dernières sur les formulaires prévus et fournis par les Autorités compétentes de chaque pays. (89/655/CEE et RD1215/97).

À moins qu'on ne spécifie le contraire, ne pas mettre en marche le moteur pendant les opérations d'entretien.

Mais dans tous les cas, les réparations et les opérations de maintenance doivent être faites avec le dumper déchargé, le levier des vitesses ou le commutateur du contrôle de direction au point mort et les roues bloquées pour maintenir le dumper immobilisé. Débranchez la batterie avant de réaliser toute opération de type électrique. Le déconnecteur (fig. 1) se trouve au niveau de la borne négative de la batterie.

N'utilisez jamais une flamme pour vérifier les niveaux des liquides.

■ Protégez l'environnement

Quand vous effectuerez des changements d'huile ou d'autres fluides, utilisez un récipient adéquat pour les recueillir, assurez-vous de ne pas nuire à l'environnement pendant l'opération et portez tous les matériaux remplacés (batteries, réfrigérant, pneumatiques, etc.) aux centres de recyclage correspondant.

Au cas où se produiraient des fuites de substances qui pourraient être nuisibles pour les personnes ou pour l'environnement, prenez d'urgence les mesures nécessaires pour réduire leur impact, par exemple dans des fuites d'huile, bouchez la fuite, placez un récipient pour reprendre l'huile, dispersez du matériel absorbant ou reprenez et retirez la terre contaminée si nécessaire.

■ Nettoyage du dumper.

Durant les opérations de lavage, ne pas diriger la pression du jet d'eau sur la prise d'admission (filtre à air), la batterie, le tableau d'instruments, l'alternateur et autres équipements électriques car cela pourrait détériorer les composants.

■ Panne sur la route.

En cas de panne sur la route, n'oubliez pas de le signaler à l'aide des triangles de pré signalisation. Ces triangles sont offerts en option.



(fig. 1)



Opérations périodiques d'entretien

■ Accès pour l'entretien. (fig. 1, 2 et 3)

Le moteur, la transmission et les filtres se trouvent sous les capots latéraux dans la partie arrière de la machine (fig.1) et sous le plancher (fig.2). Pour accéder à ces derniers, procédez de la manière suivante:

- a. Capot moteur
- b. Plancher
- c. Fermeture capot moteur
- d. Baguette support du capot moteur

Pour relever les capots latéraux, tirez la poignée et tournez la vers la droite (fig.3). Relevez le capot (droite ou gauche) en tirant. Il existe des baguettes qui les pourront maintenir en position élevée.

Pour accéder sous le plancher, desserrez les vis de fixation et retirez la plaque.

■ Sécurité pour éviter la descente de la benne. (fig. 4)

Il existe une sécurité pour éviter, lors des opérations de maintenance avec la benne relevée, que celle-ci ne tombe. De cette manière, vous pourrez mener à bien la réparation de votre engin en toute sécurité.

e. Sécurité de la benne en position élevée.

■ Sécurité de l'articulation du châssis. (fig. 5)

Avant d'effectuer toute intervention vous obligeant à vous situer entre les deux parties du châssis, immobilisez l'articulation avec la barre de sécurité prévue à ce effet.

f. Sécurité de l'articulation du châssis.

ATTENTION!

S'il était nécessaire de retirer une quelconque fixation (colliers, brides, etc.) pour effectuer un démontage/ montage la remplacer par une nouvelle.

Le maintien initial est très important et ne doit pas être négligé. Voir TABLEAU D'ENTRETIEN dans ce Manuel.

La maintenance de certains composants peut être effectuée par le client si souhaitée. D'autres travaux qui se trouvent dans le diagramme d'entretien doivent être exécutés par un distributeur AUSA autorisé. Voir TABLEAU D'ENTRETIEN dans ce Manuel.

■ Sécurité pour éviter la baisse du système de déchargement en hauteur (seulement sur modèle AHGA) (fig. 6)

Une sécurité sur la partie supérieure de la couronne de rotation permet d'éviter, lors des opérations de maintenance avec le système d'élévation en hauteur, que celui-ci ne tombe. Ainsi la machine peut être réparée en toute sécurité.

g. sécurité du système d'élévation en position BLOQUEE



DANGER



Les opérations de maintenance avec la benne relevée ou le système d'élévation en hauteur doivent toujours être réalisées en mettant préalablement les sécurités (e) et (g) en position BLOQUEE.

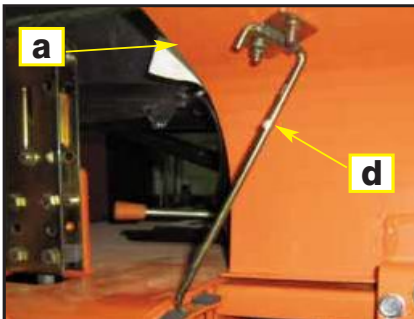

(fig. 1)

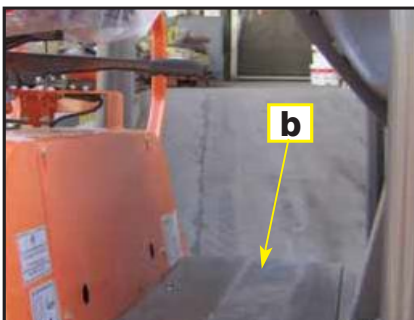

(fig. 2)

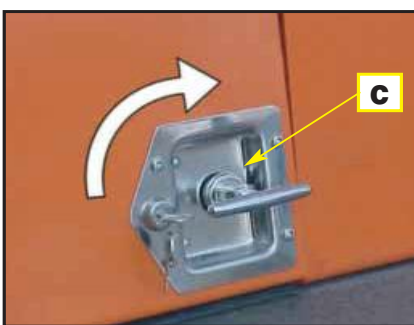

(fig. 3)



(fig. 4)

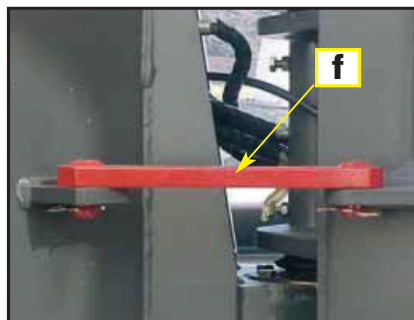

(fig. 5)



(fig. 6) AHGA

D 250 AHG - D 250 AHGA



Opérations périodiques d'entretien

1.- Moteur

Pour les instructions de fonctionnement, la liste des pièces de rechange et l'entretien général, consultez le manuel du moteur ou le TABLEAU D'ENTRETIEN.

■ Courroie de l'alternateur.

Examinez périodiquement la tension de la courroie de l'alternateur. Assurez-vous également du bon état de celle-ci. Consultez un distributeur AUSA autorisé pour la substitution de la courroie de l'alternateur.

2.- Circuit d'alimentation.

PRÉCAUTION:

Ne mélangez jamais de l'huile avec de l'essence. Ce véhicule a un moteur à 4 temps. L'huile doit seulement être rajoutée par le moteur.

Utiliser du gasoil propre de tipe automobile (classe A), de préférence conforme à la directive 98/70/CEE modifiée par la directive 2003/17 ou à la norme EN590 équivalente à celles-ci.

L'usage du biodiesel tipe REM ou similaire n'est pas recommandé. En cas d'utilisation, il ne doit jamais être présent à plus de 5% du mélange.

■ Avertissement émissions de fuite

Les réglementations en vigueur en ce qui concerne des émissions de fuite exigent que, pendant toute la vie de la machine, les valeurs des composants des émissions de fuite maintiennent en dessous des limites un maximum autorisé par la réglementation. Comme une conséquence de cela, il doit soigneusement se suivre, le plan de maintenance du moteur, avec une attention spéciale à la qualité et à la pureté du combustible utilisé, à la propreté des filtres et en général à la maintenance de tout le circuit d'alimentation.

■ Niveau de combustible. (fig. 1 et 2)

Le réservoir de combustible est située sur le côté droit du compartiment moteur. Il existe une horloge indicatrice qui montre approximativement la quantité de combustible qu'il reste dans le réservoir.

a. Horloge indicatrice niveau combustible.

b. Bouchon de remplissage du combustible.



(fig. 1)



(fig. 2)



AVERTISSEMENT



Arrêtez toujours le moteur avant de faire le plein de carburant. Ouvrez le bouchon lentement. Si on remarque une condition de pression différente (un sifflement au moment de dévisser le bouchon) il faudra inspecter et/ou réparer le dumper avant de l'utiliser à nouveau. Le combustible est inflammable et explosif sous certaines conditions. N'utilisez jamais une flamme pour vérifier le niveau de carburant. Ne fumez jamais, allumez une flamme ni faites jamais des étincelles près du combustible. Travaillez toujours dans des lieux disposant d'une bonne ventilation. Ne remplissez jamais le réservoir de combustible dans une zone chaude. Quand la température monte, le combustible augmente de volume et peut déborder. Si le réservoir est complètement plein, il pourrait déborder par le reniflard. Nettoyez tout suintement du carburant ou d'huile sur le véhicule.



Opérations périodiques d'entretien

■ Drainage du réservoir de carburant.

c. Bouchon de vidange du réservoir. (fig. 1)

La vidange du réservoir se fait par le bouchon situé sur la partie inférieure du réservoir.

- Nettoyez le bouchon de vidange du réservoir.
- Placez un récipient sous le bouchon de vidange.
- Dévissez le bouchon.
- Changez le joint du bouchon. Nettoyez la portée du joint du bouchon du réservoir et replacer-le à nouveau.

Assurez vous qu'il n'y ait pas de fuites tout autour.

ATTENTION!

Nettoyez tout épandage de carburant.

■ Changement du préfiltre de combustible. (fig. 2)

Note: Remplacer toujours ce composant. Ne jamais essayer de le nettoyer.

Accéder à la partie inférieure arrière du dumper sous le contrepoids du moteur comme suit:

d. Préfiltre

e. Brides

Démonter les brides de fixation et le filtre. Vérifiez que le nouveau filtre est monté dans le sens correct comme indiqué sur la flèche marquée dans le corps du filtre.

■ Changement du filtre de combustible.

Dévissez le filtre du combustible situé à droite sous la plaque du plancher.

■ Filtre combustible. (fig. 4)

Nettoyez la base et graissez le joint du nouveau filtre avec de l'huile. Vissez à nouveau l'élément filtrant et serrez-le sans employer de moyens mécaniques.

ATTENTION!

- Nettoyez tout suintement d'huile sur le moteur.
- Mettez en marche le moteur et le laisser fonctionner au ralenti quelques minutes.
- Assurez vous qu'il n'y ait pas de fuites tout autour.
- Arrêtez le moteur.
- Rejetez la cartouche filtrante et le combustible sale dans des centres autorisés.
- Ayez la précaution de serrer correctement le filtre du combustible, dans le cas contraire le système d'alimentation pourrait aspirer de l'air de l'extérieur en provoquant des problèmes dans le moteur.

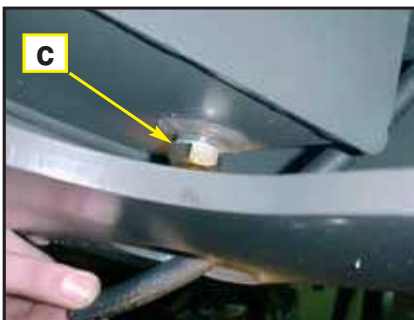

(fig. 1)

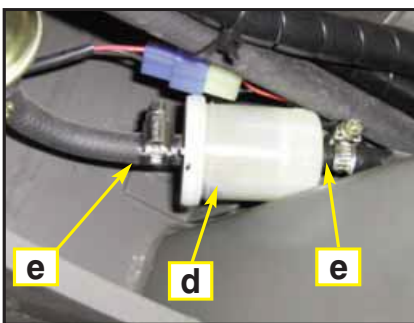

(fig. 2)



(fig. 3)

Opérations périodiques d'entretien

■ Purge du circuit d'alimentation. (fig. 1)

Si le circuit d'alimentation a pris de l'air, il est nécessaire de purger le circuit, qu'il est déjà équipé d'un système d'évacuation d'air.

ATTENTION!

Dévisser d'abord le contre-écrou (z) et ensuite la molette (g). Une fois purgée, resserrez-les à nouveau.

3.- Huile moteur.

■ Niveau d'huile de moteur. (fig. 2, 3 et fig. 1 page suivante)

PRÉCAUTION:

Vérifiez fréquemment le niveau et remplissez-le s'il est nécessaire. Ne remplissez pas au-dessus de la marque maximale. Faire fonctionner le moteur avec un niveau inadéquat peut sérieusement endommager le moteur. Nettoyez tout écoulement.

Avec le véhicule sur une surface plane et avec le moteur froid, à l'arrêt, vérifiez le niveau d'huile de la manière suivante:

a. Tige de niveau.

- Tirez la tige de niveau, retirez-la de son logement et nettoyez-la avec un chiffon propre (fig.2).
- Placez la tige de niveau dans son logement.
- Retirez-la à nouveau et vérifiez le niveau d'huile. Il devrait être proche ou égal à la marque supérieure. (fig.3)

b. Remplissage

c. Rajout

d. Niveau de fonctionnement.

- Rajoutez l'huile jusqu'à la marque supérieure si nécessaire.
- Pour ajouter l'huile, enlevez la jauge. Placez un entonnoir dans l'orifice de remplissage de l'huile placé à gauche du moteur, derrière le filtre à air.

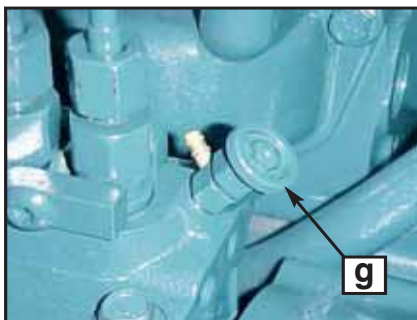

(fig. 1)



(fig. 2)

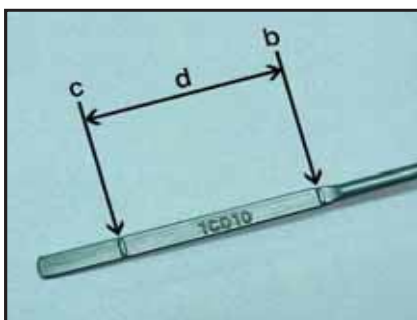

(fig. 3)



Opérations périodiques d'entretien

e. Trou de remplissage. (fig. 1)

Ne remplissez pas au-dessus de la marque maximale

- Placez correctement la jauge et rebouchez le trou de remplissage.

■ Remplacement de l'huile et du filtre à huile. (fig. 2 et 3)

Le changement de l'huile et de son filtre doivent se réaliser aux périodes indiquées dans le TABLEAU D'ENTRETIEN.

ATTENTION!

La première substitution de l'huile du moteur doit être faite aux 50 heures de service. La maintenance initiale est très importante et ne doit pas être négligée.

- Le remplacement de l'huile devrait être réalisé avec l'huile à une température tempérée.
- Assurez-vous que le dumper se trouve sur une surface plane.
- Enlevez la jauge.
- Nettoyez le bouchon de vidange d'huile.
- Placez un récipient sous le bouchon de vidange d'huile.
- Dévissez le bouchon de vidange d'huile.

f. Bouchon de vidange d'huile. (fig. 2)

Laissez couler l'huile pendant un certain temps.

Dévissez la cartouche du filtre à huile située dans la partie gauche et retirez-la de son support.

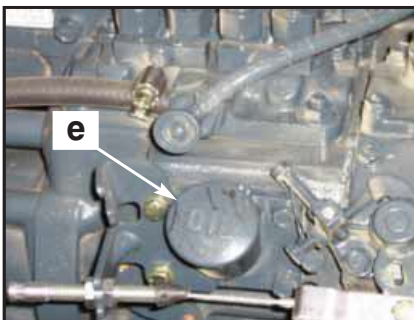

(fig. 1)

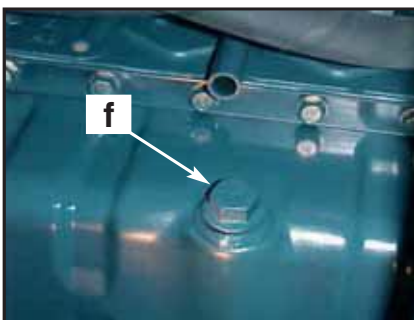

(fig. 2)

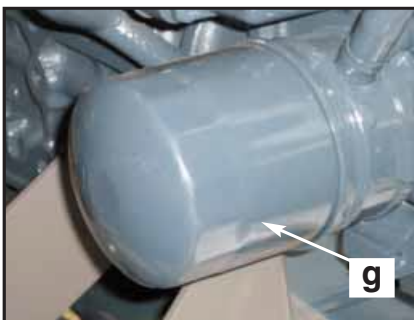

(fig. 3)



AVERTISSEMENT



L'huile du moteur peut être très chaude. Pour éviter toute brûlure, n'enlevez pas le bouchon de vidange du moteur ni ne dévissez le filtre si le moteur est chaud.

Attendez jusqu'à ce que l'huile du moteur soit à une température tempérée.

g. Cartouche filtre à huile. (fig. 3)

Nettoyez la base et graissez le joint du nouvel élément filtrant avec de l'huile.

Visser à nouveau l'élément filtrant et le serrer à la main sans employer de moyens mécaniques.

ATTENTION!

- Nettoyez tout suintement d'huile sur le moteur.
- Changez le joint du bouchon de vidange de l'huile.
- Nettoyez la portée du joint sur le bouchon et sur le carter du moteur et replacer à nouveau le bouchon.
- Remplissez le moteur selon le niveau recommandé d'huile.
- Consulter la section LIQUIDES ET LUBRIFIANTS dans le Manuel pour la capacité.
- Mettez en marche le moteur et le laisser fonctionner au ralenti quelques minutes.
- Assurez-vous qu'il n'y ait pas de fuites tout autour.
- Arrêtez le moteur.
- Attendez un instant pour permettre que l'huile coule vers le carter du moteur et ensuite vérifier le niveau.
- Remplissez à nouveau si nécessaire.
- Rejetez l'huile dans des centres autorisés.

Opérations périodiques d'entretien

4.- Circuit de refroidissement du moteur.

Consulter LIQUIDES ET LUBRIFIANTS dans ce Manuel pour toute indication concernant le liquide de refroidissement à utiliser.

AVERTISSEMENT

N'enlevez pas le bouchon du réservoir d'expansion si le moteur est chaud. Attendez le refroidissement du moteur, soit environ 20 minutes.

■ Niveau de liquide de refroidissement. (fig. 1)

Vérifier à travers le réservoir d'expansion.

a. Réservoir d'expansion

Soulevez le capot latéral droit.

Avec le véhicule sur une surface plane, le liquide devrait être entre les marques de niveau MINIMALES et MAXIMALES du réservoir d'expansion.

NOTE: Vérifiez le niveau avec une température inférieure à 20°C (68°F), il peut être légèrement inférieur à la marque MINIMALE.

Ajoutez le liquide réfrigérant jusqu'à la marque MAXIMALE si nécessaire. Ne remplissez pas au-dessus de celle-ci.

Employez un entonnoir pour éviter le débordement.

Réinstallez et serrez correctement le bouchon de remplissage et fermez le capot.

NOTE: Un système de refroidissement qui requiert fréquemment du liquide réfrigérant nous indique qu'il existe des fuites ou des problèmes de moteur. Consulter un distributeur AUSA autorisé.

■ Remplacement du liquide réfrigérant. (fig. 1 et 2)

b. Robinet de drainage du bloc cylindres.

c. Durite inférieure du radiateur.

Le changement doit se réaliser toutes les 1000 heures ou si le circuit doit être vidé pour réparation. Pour cela, il faut effectuer les opérations suivantes:

- Ouvrir le robinet de drainage du bloc cylindres situé sur le côté gauche du moteur, afin de le vider.
- Desserrer la durite inférieure du radiateur afin de le vider par l'ouverture.
- Avant de remplir le circuit, il faut fermer le robinet de drainage du moteur et resserrer de nouveau la durite.
- Le remplissage s'effectue par le réservoir d'expansion.
- Mettre en marche le moteur et attendre que le thermostat se mette en fonctionnement.
- Postérieurement, avec le moteur à froid, il faut contrôler le niveau du réservoir d'expansion.

Consultez la périodicité de rénovation à l'aide du TABLEAU D'ENTRETIEN ou bien quand le circuit doit être vidé pour cause de réparation.



(fig. 1)



(fig. 2)

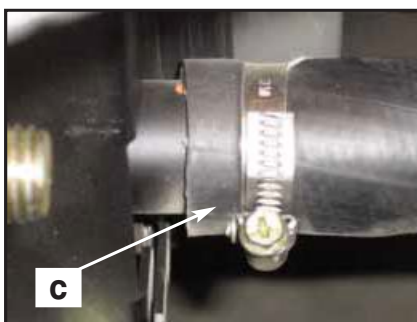

(fig. 3)



Opérations périodiques d'entretien

■ Radiateur. (fig. 1)

Vérifiez périodiquement la zone du radiateur pour savoir s'il est propre.

d. Ailettes du radiateur

Examinez les ailettes du radiateur. Celles-ci doivent être propres, sans boue, saleté, feuilles ou tout autre élément qui empêcherait le radiateur de se refroidir correctement. Ne nettoyez jamais le radiateur avec vos mains s'il est chaud.

Utilisez des gants pour enlever les résidus externes du radiateur. Laissez refroidir le radiateur avant de le nettoyer.

Si vous disposez d'eau, essayez de nettoyer les ailettes du radiateur avec un tuyau.

Faites attention à ne pas endommager les ailettes au nettoyage. N'utilisez pas d'objets qui puissent les endommager. Les ailettes sont fines pour permettre un refroidissement correct du radiateur.



AVERTISSEMENT



N'UTILISEZ JAMAIS DE L'EAU À HAUTE PRESSION, UTILISEZ TOUJOURS DE L'EAU À BASSE PRESSION.

Consultez un distributeur AUSA autorisé pour vérifier le fonctionnement du système de refroidissement.

5.- Système d'admission d'air.

■ Propreté du filtre à air. (fig.2)

L'admission d'air dans le moteur se fait grâce à un filtre à sec avec un double élément. La vie du moteur et des ses prestations dépendent en grande partie du bon entretien de ce filtre.

Consultez la périodicité de rénovation à l'aide du TABLEAU D'ENTRETIEN.

L'élément intérieur du filtre doit être remplacé toutes les 2 substitutions de l'élément extérieur.

NOTE: Si le véhicule est utilisé dans des zones poussiéreuses, inspectez plus fréquemment la partie spécifiée dans la section TABLEAU D'ENTRETIEN.

NOTE: Le filtre d'admission est équipé d'un indicateur de saturation (manomètre de pression). Si le témoin de contrôle s'allume sur le tableau de commandes, il faut nettoyer ou changer le filtre sans tarder.

PRÉCAUTION:

Ne mettez pas en marche le moteur s'il y a de l'eau dans la carcasse du filtre à air. S'il existe des liquides ou des résidus, le filtre de l'air doit être inspecté, drainé ou remplacé suivant son état.

Démontez le filtre à air comme il est expliqué ci-dessous.

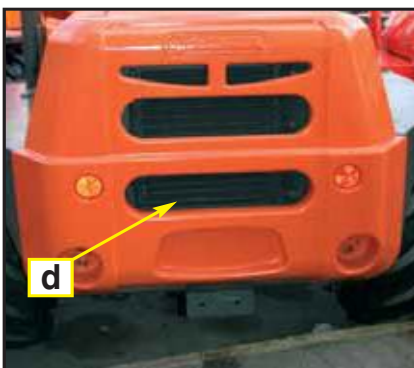

(fig. 1)



(fig. 2)

D 250 AHG - D 250 AHGA



Opérations périodiques d'entretien

■ Démontage du filtre à air. (fig. 1, 2, 3 et 4)

PRÉCAUTION:

N'enlevez jamais ni modifiez aucun composant du filtre, au risque de provoquer un mauvais comportement du moteur ou des pannes.
Accédez au filtre à travers le capot latéral gauche.

- a. Agrafe.
- b. Éléments filtrants.
- c. Carcasse.

Détachez les agrafes de la carcasse du filtre et retirez les éléments filtrants. Nettoyez l'élément filtrant de toute poussière ou saleté accumulée, en soufflant avec de l'air à pression (maximum 5 bars) de l'intérieur vers l'extérieur, tout en le tournant. Nettoyez l'intérieur de la carcasse du filtre.

■ Installation du filtre à air.

Monter correctement les parties enlevées dans l'ordre inverse à son démontage.

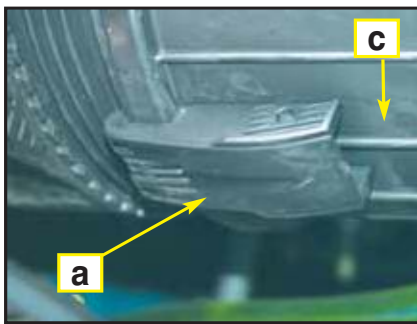

(fig. 1)



(fig. 2)



(fig. 3)



(fig. 4)



Opérations périodiques d'entretien

6.- Boîte de transfert (fig. 1)

■ Niveau d'huile dans la boîte de transfert.

a. Bouchon de niveau et de remplissage

Avec le véhicule sur une surface plane, vérifiez le niveau de l'huile de la manière suivante:

- Dévissez le bouchon de niveau. L'huile doit déborder par le trou.
- Si nécessaire, en rajouter par l'orifice de niveau.

■ Remplacement d'huile dans la boîte de transfert.

- Le remplacement de l'huile doit être réalisé avec l'huile à une température tempérée.
- Nettoyez le bouchon de vidange d'huile.
- Placez un récipient sous le bouchon de vidange.
- Dévissez le bouchon.

b. Bouchon de vidange d'huile.

- Changez le joint du bouchon de vidange.
- Nettoyez la portée du joint sur la boîte de transfert, le bouchon de vidange de l'huile et replacer à nouveau le bouchon.
- Remplissez la boîte de transfert selon le niveau recommandé d'huile. Consulter la section LIQUIDES ET LUBRIFIANTS dans le Manuel pour la capacité.
- Assurez vous qu'il n'y ait pas de fuites tout autour.

ATTENTION!

Nettoyez tout suintement d'huile.

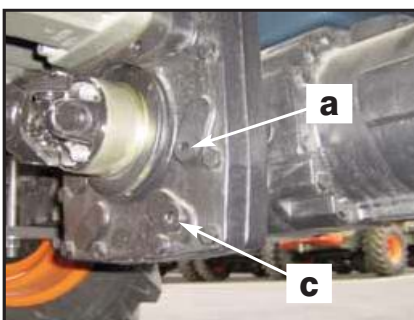

(fig. 1)

Opérations périodiques d'entretien

7.- Huile axes (fig. 1, 2)

NOTE: La boîte de transfert est intégrée dans l'axe arrière et le bouchon de remplissage, niveau, moulage et dévaporisateur est commun pour les deux composants.

■ Niveau d'huile des différentiels

a. Bouchon de niveau et remplissage

- Dévissez le bouchon de niveau. L'huile doit déborder par le trou.
- Si c'est nécessaire, en rajouter par le bouchon reniflard ou par le même bouchon de niveau.

■ Changement d'huile des différentiels.

Le remplacement d'huile devrait être réalisé avec le moteur à une température tempérée.

Nettoyez le bouchon de vidange d'huile.

Placez un récipient sous le bouchon de vidange d'huile.

Dévissez le bouchon de vidange d'huile.

b. Bouchon de vidange d'huile.

Changez le joint du bouchon de vidange de l'huile. Nettoyez la portée du bouchon sur les ponts, et remplacez à nouveau le bouchon.

Remplissez les ponts différentiels selon le niveau recommandé d'huile. Consulter la section LIQUIDES ET LUBRIFIANTS dans le Manuel pour la capacité.

Assurez vous qu'il n'y ait pas de fuites tout autour.

ATTENTION!

Nettoyez tout soigneusement d'huile.

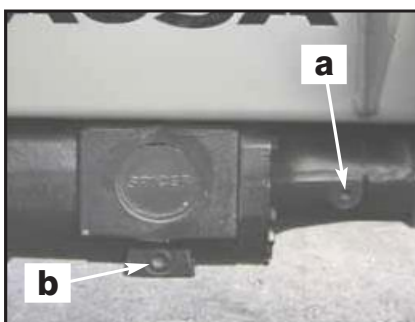

(fig. 1)

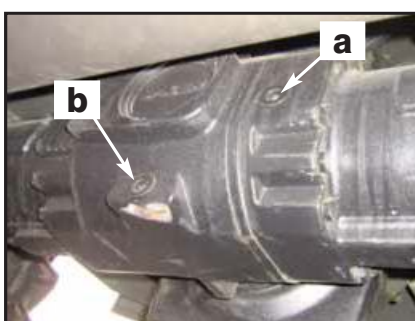

(fig. 2)



Opérations périodiques d'entretien

■ Réductions finales (uniquement sur essieux avant) (fig. 1, 2, 3):

c. Bouchon jante

Pour remplir et vérifier le niveau d'huile du réducteur utilisez le bouchon situé sur la jante (d). Tournez-le jusqu'à pouvoir lire à l'horizontal "Oil stand-Oil level" (comme le montre la fig. 2).

Retirez le bouchon et remplissez jusqu'à raz bord. Pour la vidange de l'huile il suffit de retirer le bouchon et positionner l'orifice sur la partie inférieure de la jante

ATTENTION !

Ne jamais enlever le bouchon des réductions finales à chaud, directement sur la partie inférieure de la jante, car les gaz créés peuvent vous provoquer des lésions. Positionnez toujours le bouchon sur la partie supérieure de la jante (comme indiqué sur la fig. 1) et, une fois débouché, tournez jusqu'à obtenir la position souhaitée.

Consultez la fréquence des remplacements sur le TABLEAU DE LUBRIFICATION ET D'ENTRETIEN.

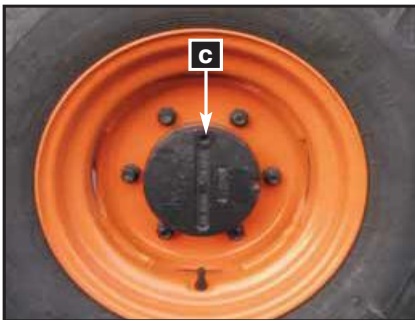

(fig. 1)



(fig. 2)



(fig. 3)

Opérations périodiques d'entretien

8.- Frein de service et de stationnement

Pour maintenir les freins dans de bonnes conditions de fonctionnement, vérifiez:

- Pertes de liquides dans le système de freins.
- Sensation douce de la pédale et pas de raidissement de celle-ci.

ATTENTION!

Le changement du liquide de freins ou toute réparation du système de freins doit être effectuée par un distributeur AUSA autorisé.

■ Frein de stationnement

Si en actionnant le frein de parking, la machine ne s'immobilise pas, il faut serrer les câbles:

a. Gaine du câble.

Tension du frein à main (fig. 1, 2)

- On peut serrer la gaine du câble, sur les deux extrémités.
- Maintenez toujours les câbles sans pliures excessives et les articulations bien lubrifiées.

■ Frein de service.

Ces freins sont auto réglables et n'exigent aucun ajustement.

■ Niveau du liquide des freins. (fig. 3)

Le réservoir est situé sur la pompe de freins, sous le plancher.

b. Réservoir du liquide de freins.

Avec le dumper sur une surface plane, le liquide de freins devrait se trouver entre les marques de niveau MINIMALES et MAXIMALES.

NOTE: Ne remplissez pas au-dessus de la marque supérieure.

Employez un entonnoir pour éviter le débordement.

Réinstallez et serrez correctement le bouchon de remplissage et fermez.

NOTE: Un système de freins qui requiert fréquemment du liquide de freins nous indique qu'il existe des fuites. Consulter un distributeur AUSA autorisé.

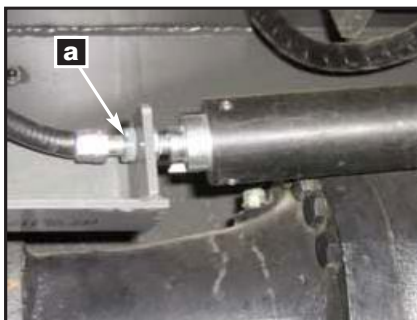

(fig. 1)

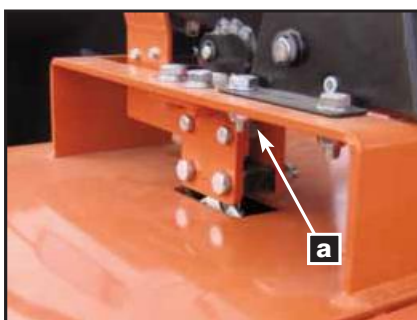

(fig. 2)



(fig. 3)



Opérations périodiques d'entretien

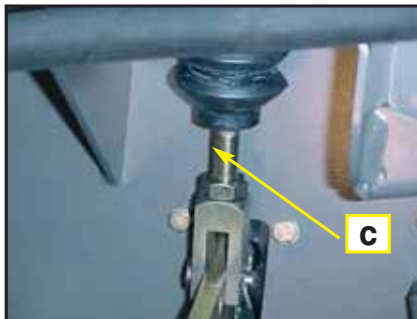

(fig. 1)



(fig. 2)



(fig. 3)

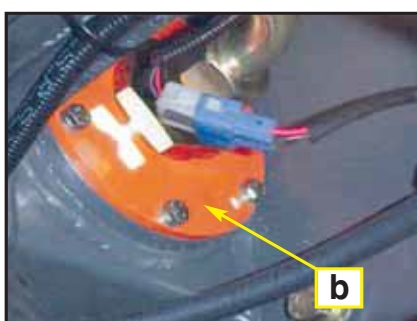

(fig. 4)

■ Changement du liquide de freins.

Consultez la périodicité de rénovation à l'aide du Tableau d'entretien ou bien quand le circuit doit être vidé pour cause de réparation. Pour ce faire, consulter un distributeur AUSA autorisé.

■ Pompe de frein. (fig. 1)

Si la pédale a un jeu excessif, celui-ci peut être corrigé au moyen du poussoir de la pédale qui déclenche la pompe de frein, celui-ci a un système d'écrou contre-écrou.

c. Poussoir pompe.

Assurez-vous que le poussoir ait un jeu libre entre 1 et 1.5 mm, et que la pompe soit libre de pression interne.

9.- Circuit hydraulique.

■ Niveau d'huile hydraulique. (fig. 2 et 3)

Le réservoir d'huile hydraulique est situé dans le côté gauche du compartiment moteur. Assurez-vous que le dumper se trouve sur une surface plane.

Le niveau de l'huile doit toujours être vérifié avec la benne en position basse et le moteur arrêté

a. Bouchon de remplissage et jauge d'huile.

Dévissez le bouchon de vidange qui inclut la jauge. L'huile devrait se trouver entre les marques de niveau MINIMALES et MAXIMALES.

Ajoutez de l'huile si nécessaire. Employez un entonnoir pour éviter le débordement. Réinstallez et serrez correctement le bouchon de remplissage et fermez le capot.

NOTE: Ne remplissez pas au-dessus de la marque maximale.

NOTE: Un système hydraulique qui requiert fréquemment de l'huile nous indique qu'il existe des fuites. Consulter un distributeur AUSA autorisé.

■ Changement de l'huile hydraulique. (fig. 4 et 5)

b. Filtre d'aspiration.

c. Bouchon de vidange du réservoir.

La vidange du réservoir se fait par le bouchon situé sur la partie inférieure du réservoir. Nettoyez le bouchon de vidange d'huile.

Placez un récipient sous le bouchon de vidange d'huile.

Dévissez le bouchon.

Dans le circuit hydraulique se trouve un filtre d'aspiration, situé à l'intérieur du réservoir. C'est un filtre métallique qui doit être nettoyé périodiquement.

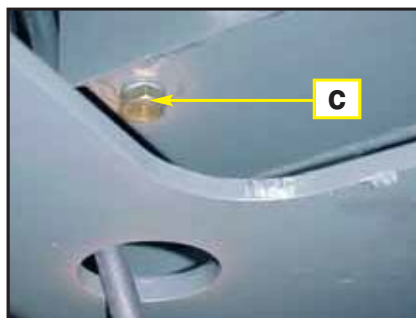

(fig. 5)

Opérations périodiques d'entretien



(fig. 1)



(fig. 2)

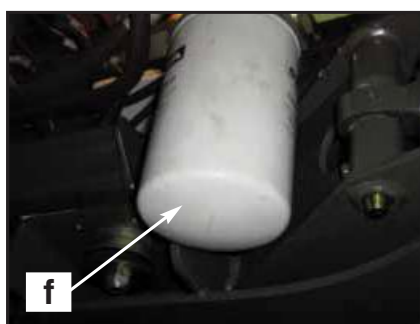

(fig. 3)



(fig. 4)

Changez le joint et nettoyez l'aimant du bouchon de vidange de l'huile. Nettoyez la portée sur le bouchon de vidange de l'huile et sur le réservoir, remplacez à nouveau le bouchon.

Remplissez le réservoir selon le niveau recommandé d'huile. Consulter la section LIQUIDES ET LUBRIFIANTS dans ce Manuel pour la capacité.

Assurez vous qu'il n'y ait pas de fuites tout autour.

ATTENTION!

Nettoyez tout suintement d'huile dans le moteur.

■ Filtre de la transmission hydrostatique (fig. 1, 2 et 3)

Le circuit hydrostatique est équipé d'une cartouche de filtre. Remplacez-la avec la fréquence indiquée dans le TABLEAU D'ENTRETIEN.

Le support du filtre est équipé d'un indicateur de saturation (manomètre de pression) (d). Le moteur en marche, l'aiguille doit être située sur la partie verte ou au maximum sur la jaune. Si elle se rapproche ou entre en zone rouge, remplacez la cartouche du filtre le plus tôt possible.

d. Manomètre de pression.

e. Robinet de passage de l'huile.

f. Filtre de la cartouche.

■ Remplacement du filtre de la cartouche.

Fermez le robinet (e).

Desserrez le filtre (f). Nettoyez la base et graissez d'huile le joint du nouveau filtre. Serrez-le sur son support tout en appuyant avec la main.

Ouvrez à nouveau le robinet (e).

ATTENTION!

Prenez la précaution d'ouvrir à nouveau le robinet du passage d'huile et vissez correctement le filtre de la cartouche (f). Le contraire pourrait provoquer des dommages irréparables au niveau de la transmission hydrostatique.

■ Réglage des soupapes de sécurité. (fig. 4 et 5)

Il y a deux soupapes de sécurité pour éviter des surpressions sur le circuit de la direction et sur celui des commandes.

g. Soupape sécurité circuit direction hydraulique.

h. Soupape sécurité circuit commandes.

La première se situe sur la direction hydraulique et la seconde sur le distributeur.

Ces soupapes sont réglées à l'usine à la pression correcte mais il est conseillé de vérifier régulièrement leur réglage. Celui-ci doit être effectué par du personnel ayant des connaissances en hydraulique et avec les instruments adéquats. Les pressions ne doivent jamais excéder celles indiquées dans le paragraphe SPÉCIFICATIONS de ce Manuel.

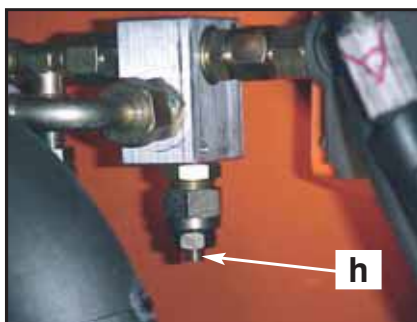

(fig. 5)



Opérations périodiques d'entretien

- Soupape du circuit de la direction hydraulique: Enlever le bouchon en dévissant et tourner avec un tournevis la vis intérieure dans le sens des aiguilles d'une montre pour augmenter la pression hydraulique et dans le sens contraire pour la réduire.
- Soupape du circuit des commandes: Desserrer le contre-écrou et tourner la vis dans le sens des aiguilles d'une montre pour augmenter la pression hydraulique et dans le sens contraire pour la réduire.

■ Tuyaux hydrauliques.

Tous les tuyaux doivent être changés au minimum tous les 6 ans.

10.-Circuit électrique.

■ Batterie.

La batterie est située à gauche sous le plancher.

Vérifiez que la batterie n'a pas de dommages externes, plaques soulevées ou des pertes d'électrolyte.

Vérifiez la densité de l'électrolyte. La valeur doit être entre 1,27 et 1,28.

Nettoyez d'oxyde les bornes de la batterie.

Appliquez de la graisse diélectrique ou vaseline dans le positif pour le protéger contre l'oxydation.



(fig. 1)

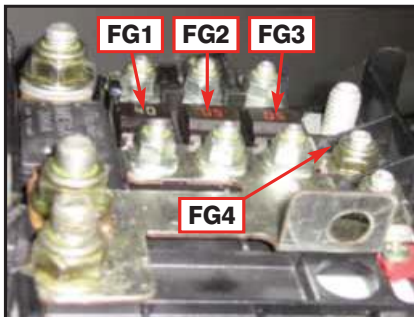

(fig. 2)



(fig. 3)

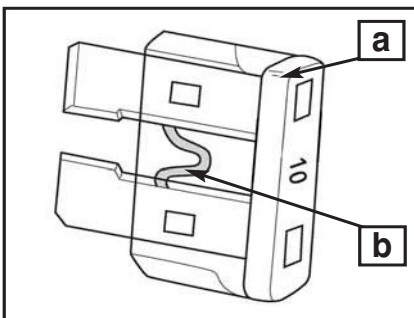

(fig. 4)

AVERTISSEMENT

Ne changez jamais une batterie pendant le fonctionnement du dumper.

■ Appareil du déconnecteur de batterie. (fig. 1)

Une molette placée sur le pôle négatif (-) de la batterie permet de la déconnecter.

Il est recommandé de déconnecter la batterie pendant les réparations de l'installation électrique, soudures et longues périodes de stockage.

■ Fusibles.

Si un fusible est endommagé, remplacez-le par un autre de la même intensité.

PRÉCAUTION:

N'utilisez pas de fusibles d'intensité supérieure, ceci peut provoquer d'importants dégâts. Les fusibles se trouvent dans une boîte située sur le pôle positif de la batterie et le panneau de contrôle et commandes en face de l'opérateur.

■ Fusibles de la boîte située sur le pôle positif de la batterie. (fig. 2)

FG1: - (80A) **FG2:** - (50A) **FG3:** - (30A) **FG4:** - (Optionnel)

■ Fusibles panneau de contrôles et commandes. (fig. 3)

F1: Feux Warning (7'5A).

F2: Avertisseur sonore de marche arrière/ feux de position (5A).

F3: Feux de position (5A)

F4: Feux de croisement (10A)

F5: Feux de route (10A)

F6: Interrupteur frein de stationnement (7'5A)

F7: Electrovanne avant / arrière + klaxon (10A).

F8: Alternateur / Solénoïde arrêt moteur (10A) **(Modèle D 250 AHG).**

F8: Alternateur / Solénoïde arrêt moteur / électrovanne sélectrice déchargement en hauteur (15A) **(Modèle D 250 AHGA)**

F9: Eclairage du tableau de bord (7'5A).

F10: Gyrophare / Phare de travail (15A)

F11: Fusibles optionnels (10A).

Pour enlever les fusibles de son logement, enlevez le couvercle du logement des fusibles.

■ Vérification des fusibles. (fig. 4)

Vérifiez si le filament est fondu.

TYPIQUE

a. Fusible.

b. Vérifiez s'il est fondu.

D 250 AHG - D 250 AHGA



Opérations périodiques d'entretien

11.- Roues.

À moins qu'il ne soit indispensable par le type de travail à effectuer, on déconseille vivement l'utilisation de bandes ou pneus solides, qui augmenteraient l'effet des impacts dans la transmission et sur l'opérateur.

De temps à autre, les écrous des roues doivent être enlevés pour appliquer un lubrifiant sur les boulons afin de faciliter leur retrait. Ceci est très important quand le véhicule est utilisé dans des environnements salins ou boueux. Enlevez un à un les boulons, lubrifiez-les et resserrez-les.

■ Resserrage des roues.

Les écrous de fixation des roues doivent être reserrés de façon hebdomadaire ou toutes les 50 heures de fonctionnement.

Couple des écrous des roues: 330 Nm.

■ Pression des pneus.

ATTENTION!

La pression des pneus affecte dans une grande mesure la direction et la stabilité du véhicule. Une basse pression dans les pneus peut les faire dégonfler et rouler sur la jante. La surpression peut faire éclater le pneu. Suivez toujours les recommandations de pression. Puisque les pneus sont de type haute pression, n'utilisez pas de pompe manuelle. Gonfler les roues pourrait s'avérer dangereux si cette opération n'est pas effectuée avec précaution. Si possible, on recommande que le gonflage des roues soit effectué par du personnel spécialisé.

On recommande de suivre les opérations suivantes, spécialement pour les roues arrière:

- Stationner le dumper sur un terrain plat et arrêter le moteur.
- Gonfler toujours les pneumatiques à froid, à la pression indiquée dans le paragraphe SPÉCIFICATIONS dans ce manuel avant de commencer à travailler avec le dumper.
- La pression des pneus change en fonction de la température et de l'altitude. Vérifiez à nouveau la pression si l'une de ces conditions a changé.
- La vérification de la pression et du gonflage, doit être effectuée avec un manomètre en bonnes conditions d'utilisation et équipé d'un embout avec une agrafe de sécurité, pour éviter qu'il ne s'échappe de la valve du pneu, pendant le processus de gonflage.
- Utiliser des gants pour éviter toute lésion dans les mains lors d'un mauvais fonctionnement du manomètre.
- Si le pneu est gonflé hors du dumper, le protéger avant avec une cage de protection spéciale à cette fin.
- Il est recommandé d'avoir avec soi un kit anti-crevaison de réparation.

■ Condition Pneumatique/Roue

Examinez le pneu pour déceler les dommages et l'usure. Remplacez si nécessaire. N'intervertissez pas les pneus s'ils sont directionnels.

Sa rotation doit maintenir une direction spécifique pour un bon fonctionnement.

■ Démontage de la roue. (fig. 1)

Débloquez les écrous et élevez le véhicule. Placez un support sous le véhicule. Enlevez les écrous et ensuite enlevez la roue.

À l'installation, il est nécessaire d'appliquer de la graisse sur le filetage. Serrez doucement les écrous dans un ordre entrecroisé puis appliquez un couple final de 330 Nm.

a. Côté conique de l'écrou.

ATTENTION!

Utilisez toujours les écrous de roue recommandés. L'utilisation d'un écrou différent pourrait endommager la jante.

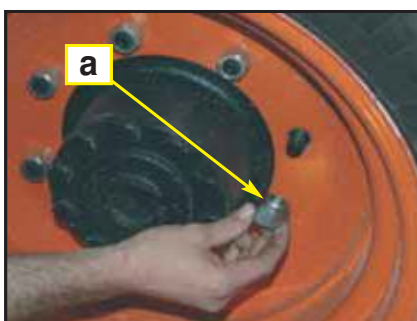

(fig. 1)



Opérations périodiques d'entretien

12.- Lubrification des câbles. (fig. 1)

Tous les câbles doivent être lubrifiés avec du lubrifiant de câble.

ATTENTION!

Utiliser un lubrifiant différent pourrait produire un mauvais fonctionnement du câble ou du contrôle (levier de l'accélérateur, etc.). Protégez toujours vos yeux et portez des gants quand vous lubrifiez un câble.

13.- Carrosserie/Châssis.

■ Zone moteur

Vérifiez la zone moteur pour savoir s'il y a des dommages ou des fuites. Assurez vous que toutes les brides des tuyaux sont correctement placées et n'ont pas de fentes ou d'autres détériorations. Examinez les dispositifs d'étanchéité de l'échappement, la batterie et le réservoir.

Vérifiez les connexions électriques pour savoir s'il y a de la corrosion ou de fausses connexions.

Remplacez ou réparez les pièces endommagées.

■ Attaches du châssis.

Vérifiez la condition et la tension des attaches sur le dumper. Serrez-les à nouveau si nécessaire.

■ Ceintures de sécurité.

Vérifiez la fixation et la fermeture des ceintures de sécurité. Avant de commencer la journée inspectez soigneusement l'état du dispositif, avec une attention spéciale à:

- Coupures ou effilochement de la sangle.
- Usure ou dommages dans les ferrures et les points d'ancrage.
- Mauvais fonctionnement de la boucle de fermeture ou de l'enrouleur.
- Coutures ou points de coutures décousus.

Consultez un distributeur AUSA autorisé pour changer les pièces endommagées.

■ Propreté et protection du dumper.

N'utilisez jamais de l'eau à haute pression pour nettoyer le véhicule. UTILISEZ SEULEMENT DE L'EAU À BASSE PRESSION. L'eau à haute pression pourrait causer des dommages électriques et mécaniques.

Les pièces peintes endommagées doivent être repeintes pour les protéger de l'oxydation. Quand il faut laver la carrosserie, faites-le avec de l'eau et du savon (utilisez seulement un détergent doux). Appliquez de la cire non-abrasive.

PRÉCAUTION:

Ne nettoyez jamais les pièces plastiques avec du détergent fort, des agents de dégraissages, solvant, acétone, etc.



(fig. 1)

D 250 AHG - D 250 AHGA



Tableau d'entretien

	FREQUENCE											Exécuté par		
	Inspection initiale (50 h)	Chaque 150 h.	Chaque 300 h.	Chaque 450 h.	Chaque 750 h.	Chaque 900 h.	Chaque 1500 h.	Chaque 3000 h.	Chaque semaine	Chaque 1 ou 2 mois	Chaque année		Chaque 2 années	
I: Inspecteur, vérifier, nettoyer, lubrifier, remplacer s'il est nécessaire														
C: Propreté														
L: Lubrifier														
R: Remplacer														
MOTEUR														
Huile (1)	R	R										R		CLIENT
Filtre d'huile (1)	R		R											CLIENT
Courroie de l'alternateur (1)		I		R									R	DISTRIBUTEUR
Jeu des valves					I									DISTRIBUTEUR
CIRCUIT ALIMENTATION														
Elément filtre à air (4)		C		R(5)								R		CLIENT
Tuyau d'entrée d'air			I									R(6)		CLIENT
Tuyau combustible et brides									I			R(2)		DISTRIBUTEUR
Cartouche du filtre de combustible			R											CLIENT
Préfiltre combustible (1)	R	R												CLIENT
Réservoir de carburant				C										CLIENT
Pression d'injection du bec d'injection combustible (2)						I								DISTRIBUTEUR
Pompe d'injection (2)							I							DISTRIBUTEUR
CIRCUIT REFROIDISSEMENT														
Manchons du radiateur et brides			I									R		CLIENT
Radiateur (intérieur)				C										DISTRIBUTEUR
Liquide réfrigérant									I			R		CLIENT
SYSTÈME ÉLECTRIQUE														
Electrolyte batterie	I	I												CLIENT
Connexions batterie									I					CLIENT
Témoins tableau de bord (3)									I					CLIENT
Batterie										I		R		CLIENT
Dommages dans les câblage électrique et connexions											I			CLIENT
CIRCUIT HYDRAULIQUE														
Huile, filtre en admission et aimant bouchon de vidange (3)	R/C					R/C			I					CLIENT
Filtre cartouche hydraulique (1)	R					R								CLIENT
Mouvements benne (3)									I					CLIENT
Dommages dans les stolons et dans les connexions hydrauliques			I											CLIENT
Mouvements direction (3)									I					CLIENT
Remplacement des tuyaux	À REMPLACER AU MOINS TOUS LES 6 ANS											DISTRIBUTEUR		

(1) Inspection initiale. Le maintien initial est très important et ne doit pas être négligé.

(2) Être effectué par un distributeur autorisé d'AUSA.

(3) Article d'inspection quotidienne.

(4) Plus souvent sous des conditions sérieuses d'utilisation comme secteurs poussiéreux, de sable, de neige, mouillés ou boueux.

(5) ... Ou après l'avoir nettoyé 6 fois.

(6) Remplacer seulement si nécessaire.



Tableau d'entretien

	FREQUENCE											Exécuté par	
	Inspection initiale (50 h)	Chaque 150 h.	Chaque 300 h.	Chaque 450 h.	Chaque 750 h.	Chaque 900 h.	Chaque 1500 h.	Chaque 3000 h.	Chaque semaine	Chaque 1 ou 2 mois	Chaque année		Chaque 2 années
I: Inspecteur, vérifier, nettoyer, lubrifier, remplacer s'il est nécessaire													
C: Propreté													
L: Lubrifier													
R: Remplacer													
POINTS DE GRAISSAGE													
Pivot central									L				CLIENT
Graisseurs (voir points de graissage)									L				CLIENT
Articulations des côntroles (accélérateur, cylindres d'élévation...)									L				CLIENT
BOÎTE DE TRANSFERT													
Huile (1)	R					R			I		R		CLIENT
Pertes d'huile									I				CLIENT
Serrage de toutes les vis et boulons									I				CLIENT
ESSIEUX (AVANT ET ARRIÈRE)													
Huile différentiel essieux (1)	R					R							CLIENT
Huile réduction jante essieux (1)	R					R							CLIENT
Pertes d'huile									I				CLIENT
Serrage des boulons roue									I				CLIENT
Serrage des visses fixation au châssis							I						DISTRIBUTEUR
Réglage des roulements du cube de roue							I						DISTRIBUTEUR
Serrage des visses fixation palier										I			DISTRIBUTEUR
Serrage des boulons fixation accouplement et joint du cardan										I			DISTRIBUTEUR
Condition des pneus et pressions									I				CLIENT
FREINS													
Liquide de freins (3)						R			I				CLIENT
Tension du frein de stationnement (3)	I								I				CLIENT
CARROSSERIE/CHÂSSIS													
Arc ROPS									I				CLIENT
Ceinture de sécurité (3)									I				CLIENT
Plaque sol et échelons d'accès (3)									I / C				CLIENT
Plaques et Protecteurs (3)									I				CLIENT
Plaques et adhésifs (3)									I				CLIENT
Sérrage de la vis de l'articulation centrale							I						DISTRIBUTEUR
Systèmes de sécurité / sécurité d'union du châssis et descente benne									I				CLIENT
Fermetures couvercle compartiment moteur									I				CLIENT

(1) Inspection initiale. Le maintien initial est très important et ne doit pas être négligé.

(2) Être effectué par un distributeur autorisé d'AUSA.

(3) Article d'inspection quotidienne.

(4) Plus souvent sous des conditions sérieuses d'utilisation comme secteurs poussiéreux, de sable, de neige, mouillés ou boueux.

(5) ... Ou après l'avoir nettoyé 6 fois.

(6) Remplacer seulement si nécessaire.

Points de graissage

■ Points de graissage (fig. 1, 2, 3, 4, 5, 6, 7, 8, 9)

Tous les modèles

- 6 graisseurs sur l'articulation centrale du châssis et bielle de basculement (a).
- 2 graisseurs sur le cylindre de direction (b).
- 3 graisseurs sur les cardans, un dans chaque croisillon et un sur les cannelures (c).
- 2 graisseurs sur chaque cylindre de mise en marche, un dans chaque axe d'articulation (d).
- 1 graisseur sur chaque articulation du système d'élévation benne (e).
- 3 graisseurs sur la couronne pivotante (f).

D 250 AHGA

- 4 graisseurs (2 de chaque côté) sur les axes d'articulation arrière du système d'élévation de la benne (g)
- 4 graisseurs (2 de chaque côté) sur les axes d'articulation avant du système d'élévation de la benne (h)
- 2 graisseurs (un à chaque extrémité) sur le cylindre du système d'élévation de la benne (i)

Voir TABLEAU D'ENTRETIEN ET LUBRIFICATION pour les périodes de graissage.
Voir LIQUIDES ET LUBRIFIANTS pour le type de graisse à utiliser.



(fig. 1)

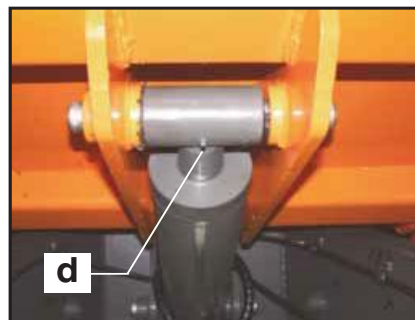

(fig. 4)

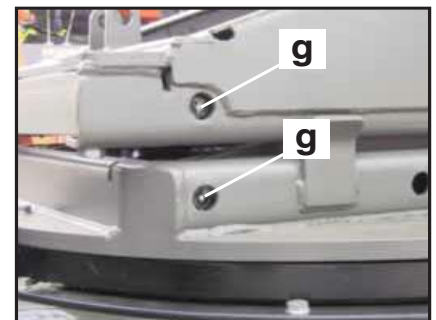

(fig. 7) AHGA

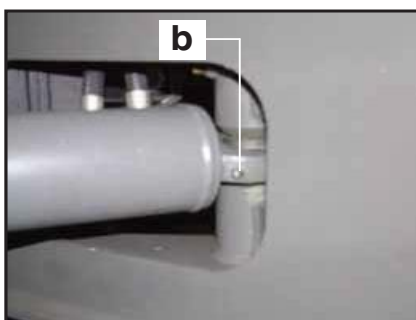

(fig. 2)

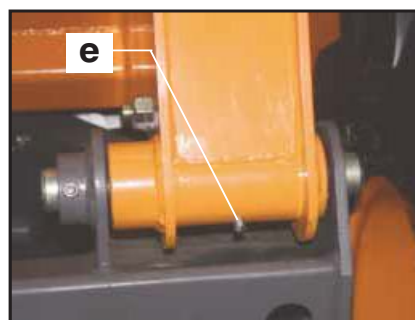

(fig. 5)

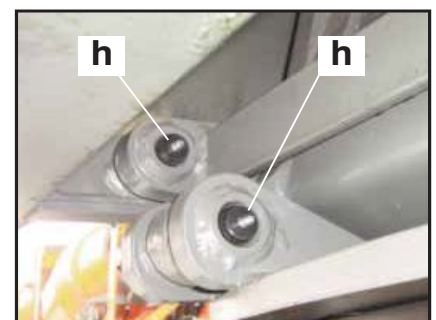

(fig. 8) AHGA



(fig. 3)



(fig. 6)

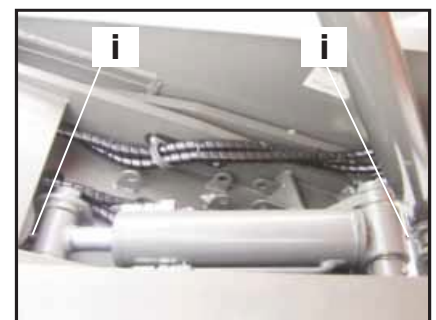

(fig. 9) AHGA



Schéma électrique

COULEUR DES CALBES	
A	Bleu Claire
B	Blanche
C	Orange
G	Jaune
H	Gris
L	Bleu
M	Marron
N	Noir
R	Rouge
S	Rose
V	Vert
Z	Violet

NOTE: La couleur des câbles bicolore est indiquée avec la forme des signaux peints sur eux.

Par exemple:

G/V: Jaune / Vert avec des marques transversales

G-V: Jaune / Vert avec des marques longitudinales



D 250 AHG - D 250 AHGA



Schéma électrique

H1

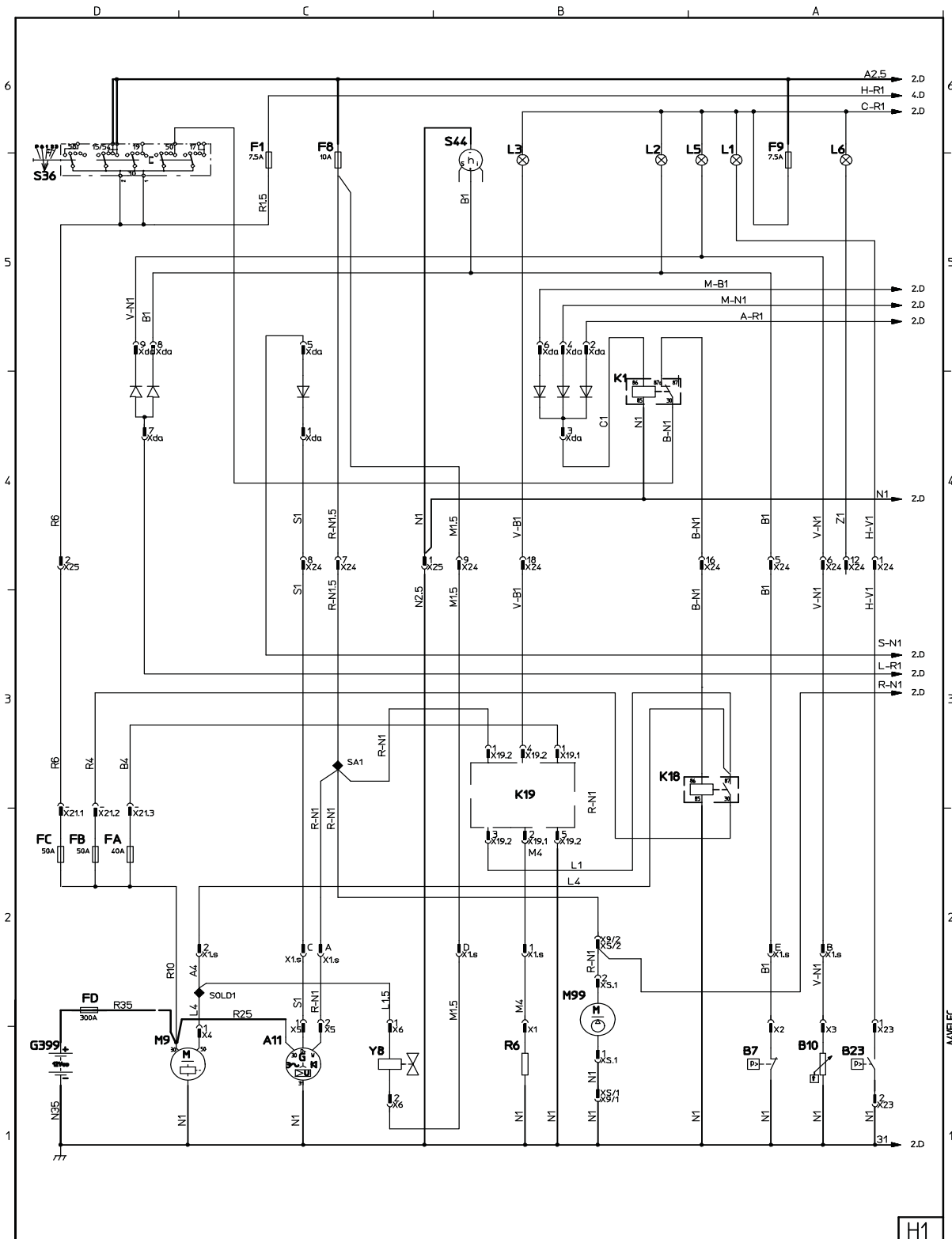



60



AUSA

D 250 AHG - D 250 AHGA

Schéma électrique

H2



Schéma électrique

H3



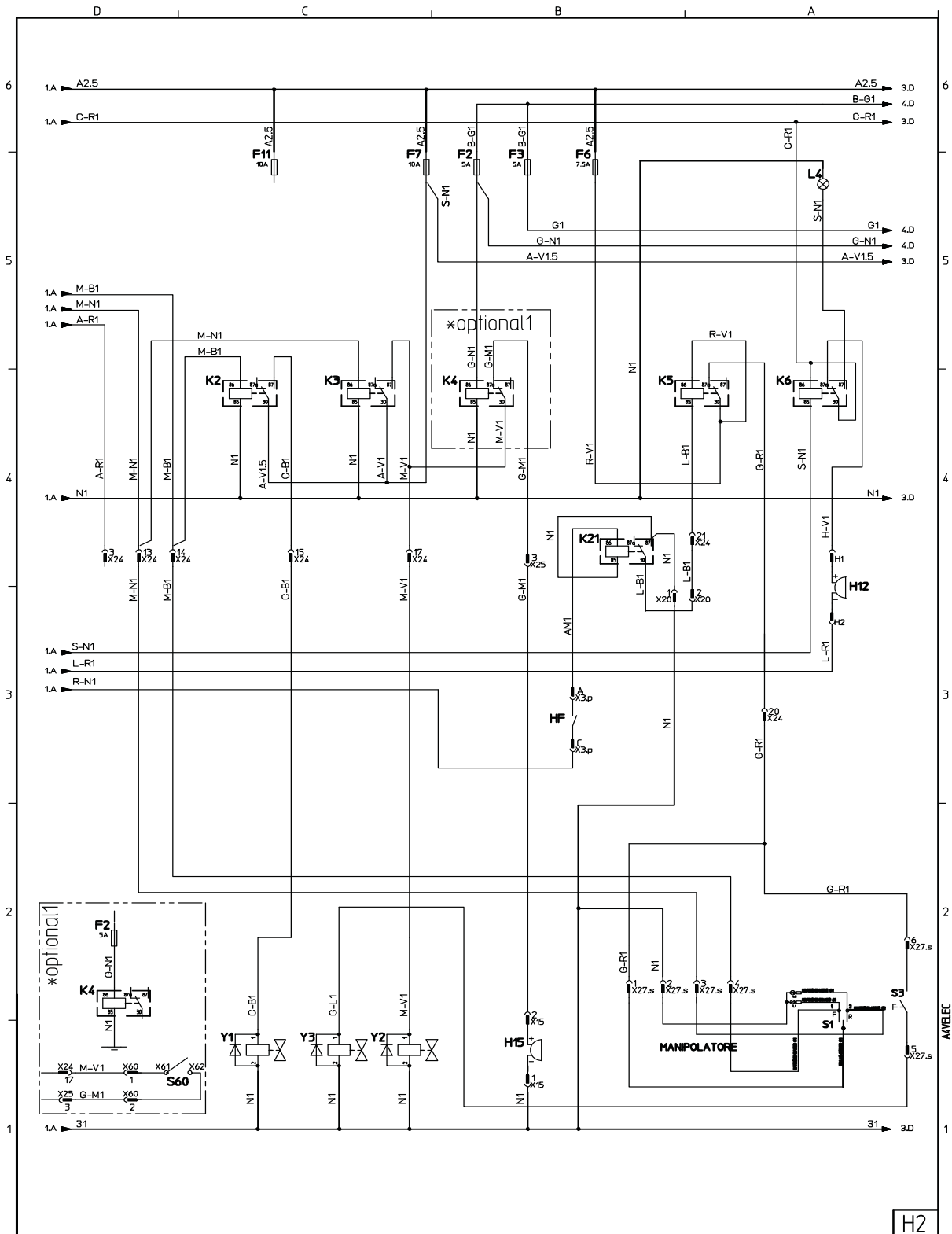

Schéma électrique

H4

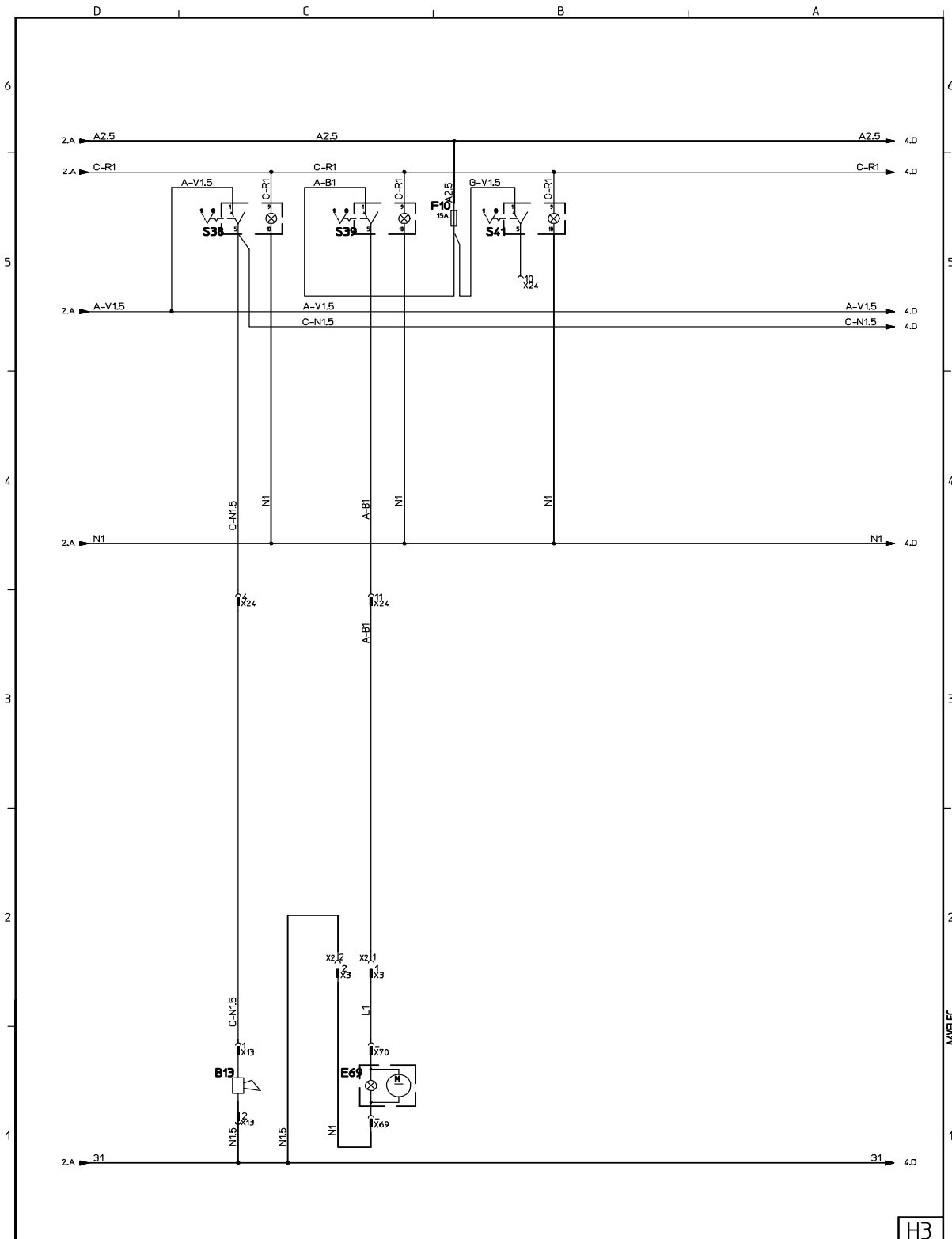
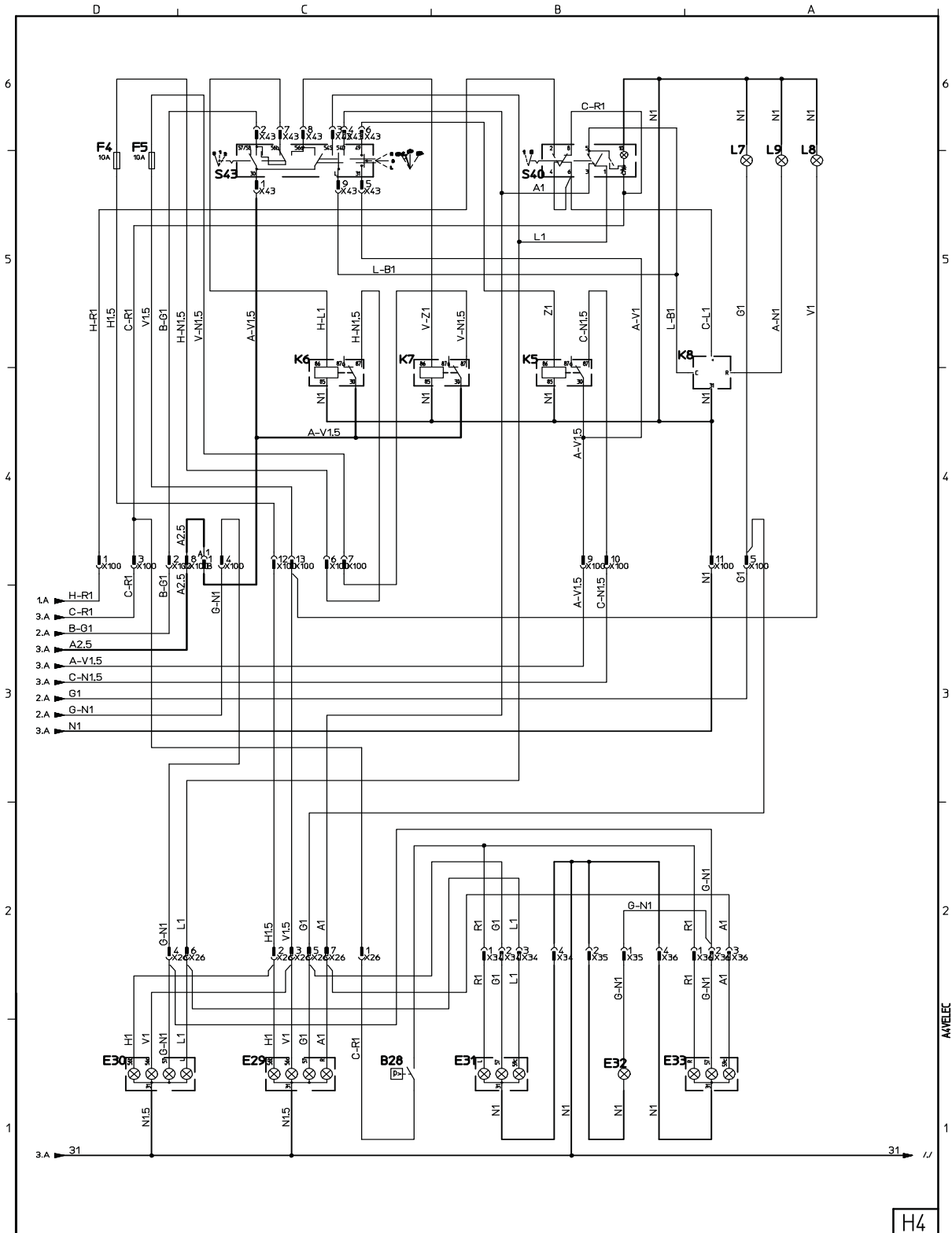

D 250 AHG - D 250 AHGA



Schéma électrique

H5

Nom	Description	Fuille
A11	Alternateur	1
B7	Interrupteur pression minimale huile moteur	1
B10	Interrupteur thermique température liquide réfrigérant	1
B13	Klaxon	3
B23	Régulateur de pression indicateur filtre air obturé	1
B28	Régulateur de pression lumières stop	4
E29	Phare avant droit	4
E30	Phare avant gauche	4
E31	Phare arrière gauche	4
E32	Lampe plaque immatriculation	4
E33	Phare arrière droit	4
E69	Gyrophare	3
F1	Feux Warning (7'5A).	1
F2	Avertisseur sonore de marche arrière/ feux de position 5A)	2
F3	Feux de position (5A)	2
F4	Feux de croisement (10A)	4
F5	Feux de route (10A)	4
F6	Interrupteur frein de stationnement (7'5A)	2
F7	Electrovanne avant / arrière + klaxon (10A).	2
F8	Alternateur / Solénoïde arrêt moteur / Electrovanne sélectrice déchargement en hauteur (15A)	1
F9	Eclairage du tableau de bord (7'5A).	1
F10	Gyrophare / Phare de travail (15A)	3
F11	Fusibles optionnels (10A)	2
FA	Fusible général (40A)	1
FB	Fusible général (50A)	1
FC	Fusible général +30 batterie (50A)	1
FD	Fusible démarreur (300A)	1
G399	Batterie	1
H12	Avertisseur sonore tableau de bord (indicateur avarie)	2
H15	Avertisseur sonore marche arrière	2
K1	Relé permis démarrage (interrupteur contrôle de direction avant-arrière neutre)	1
K2	Relais marche avant	2
K3	Relais marche arrière	2
K4	Relais exclusion avertisseur sonore marche arrière	2
K5	Relais frein de stationnement	2

Nom	Description	Fuille
K5	Relais klaxon	4
K6	Relais avertisseur soneur tableau de bord	2
K6	Relais feux de croisement	4
K7	Relais feux de route	4
K8	Relais clignotant	4
K18	Relais démarreur	1
K19	Relais préchauffage	1
K21	Relais frein de stationnement	2
L1	Témoin filtre air obturé	1
L2	Témoin pression de l'huile moteur	1
L3	Témoin bougies de préchauffage	1
L4	Témoin batterie	1
L5	Témoin température liquide réfrigérant	1
L6	Témoin de réserve de carburant	1
L7	Témoin feux de position	4
L8	Indicateur feux de route	4
L9	Témoin indicateur de direction	4
M9	Moteur de démarrage	1
M99	Pompe du carburant	1
R6	Résistance préchauffage du moteur	1
S1	Joystick	2
S36	Commutateur de démarrage	1
S38	Commutateur klaxon	3
S39	Commutateur gyrophare	3
S40	Commutateur feux Warning	4
S41	Commutateur phare de travail	3
S43	Commutateur multifonction	4
S44	Compteur horaire	1
S60	Interrupteur pour déconnexion avertisseur sonore marche arrière (en option)	2
SA	Numéro de soudage ?	1/2
SOLD1	Soudage 1	1
X??	Numéro de connecteur ??	1/2/3
Y1	Électrovalve marche avant	2
Y2	Électrovalve marche arrière	2
Y3	Électrovalve vitesse rapide	2
Y8	Électrovalve arrêt moteur	1



Schéma hydraulique D 250 AHG



Schéma hydraulique D 250 AHGA



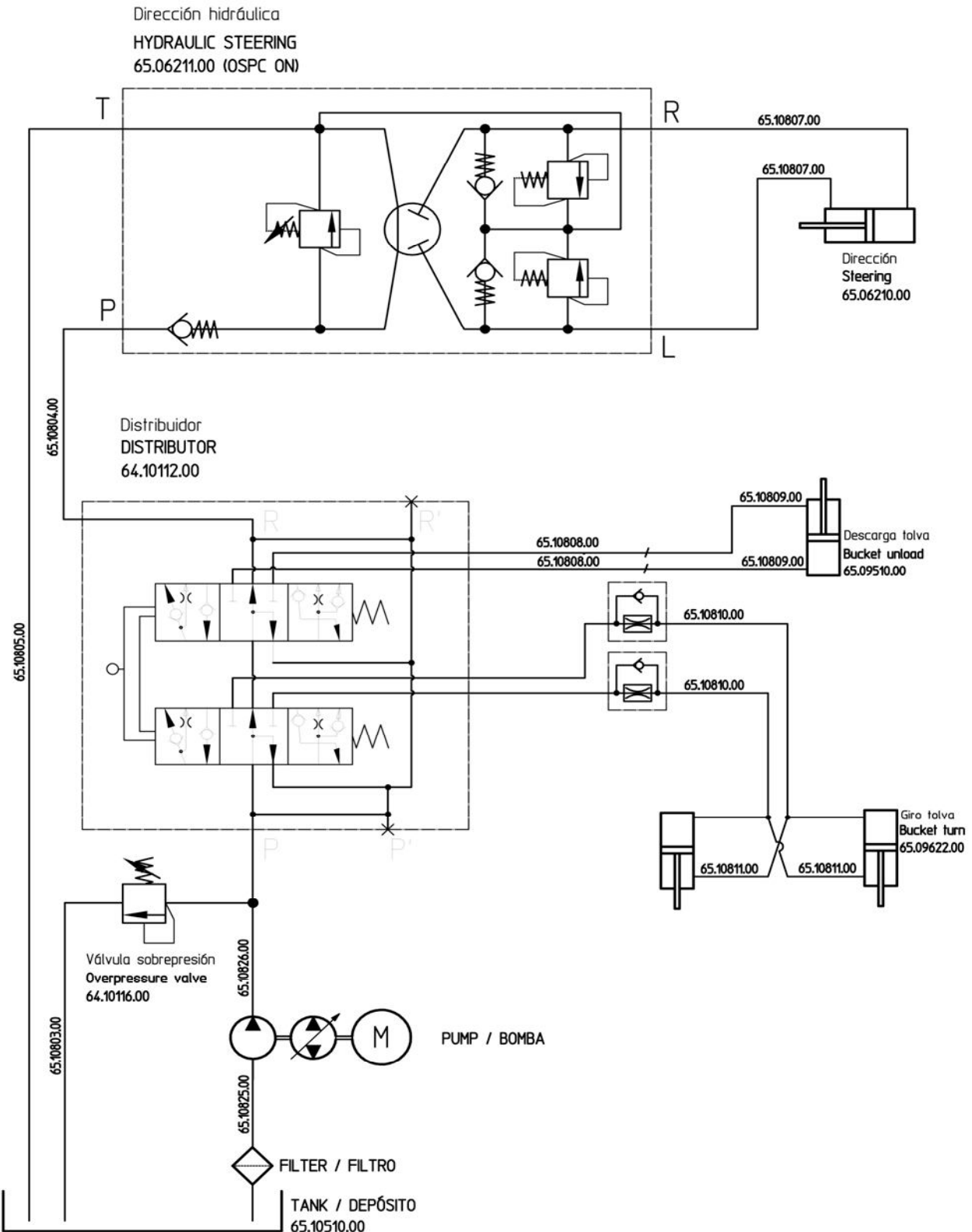
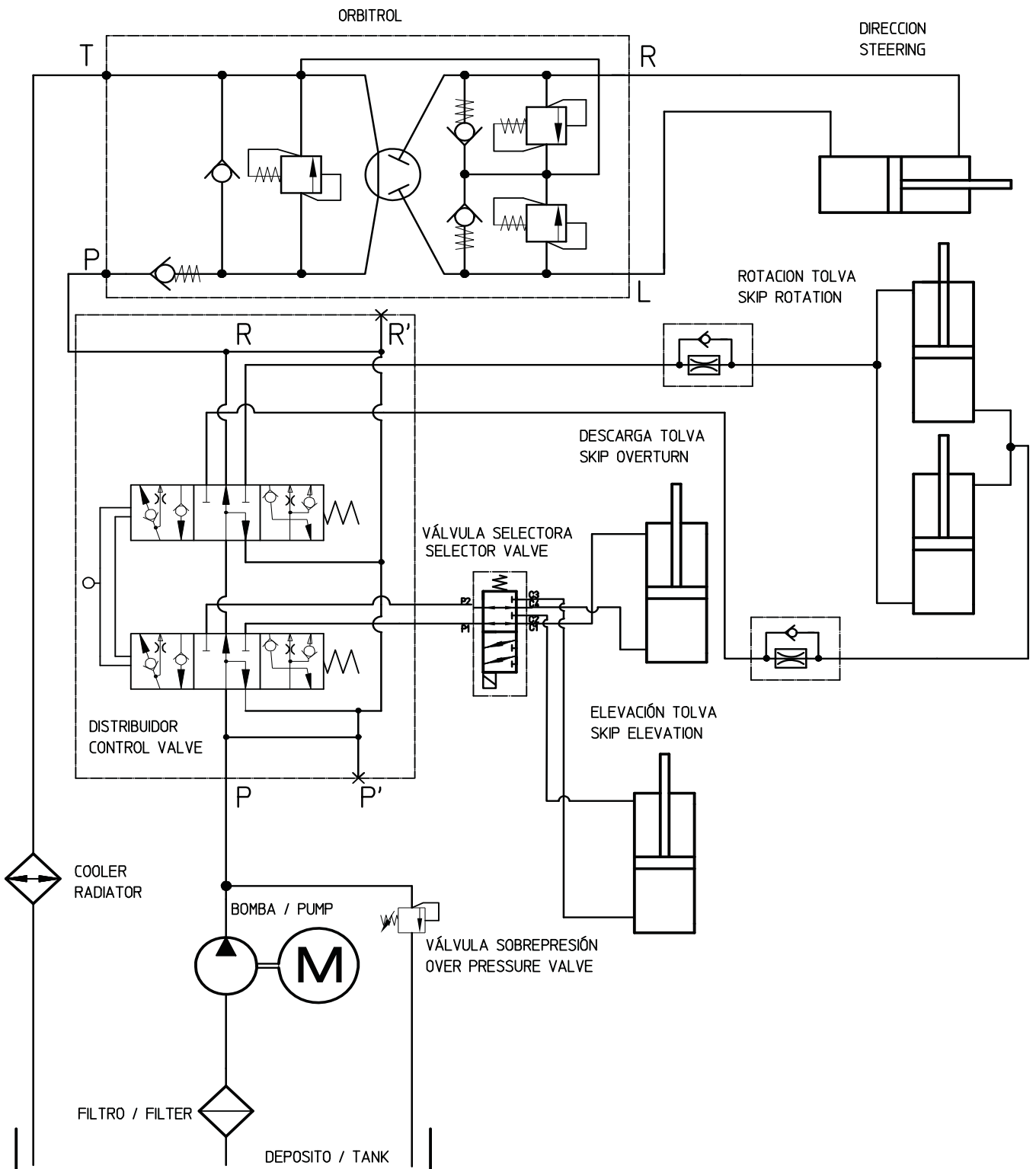

DÉCLARATION DE CONFORMITE

Le fabricant **AUSA Center, S.L.U.**, établi à Ctra. de Vic, km 2.8, 08243 – Manresa – Barcelona – Spain, déclare que la machine:

Dénomination générique: **MOTOBASCULEUR**

Modèle/Type : **D 250 AHG**

Numéro de série: **XXXXXXXXXX**

satisfait à l'ensemble des dispositions pertinentes de la Directive 2006/42/CE

est conforme à toutes les dispositions applicables des directives suivantes:

Directives de Compatibilité Électromagnétique 2004/108/CE.

Directives de niveau sonore des machines utilisées a l'extérieur, 2000/14/CE et 2005/88/CE.

Directives des émissions d'échappement, 97/68/CE et 2004/26/CE.

et est conforme aux dispositions des normes européennes harmonisées suivantes:

EN 474-1, Engins de terrassement. Sécurité. Exigences générales.

EN 474-6, Engins de terrassement. Sécurité. Motobasculeurs.

La procédure de certification a été effectuée en accord avec la prescription, pour les machines non dangereuses dans les directives citées

Nom et adresse de la personne autorisée à constituer le dossier technique:

M.

Ctra. De Vic, km 2.8, 08243, Manresa, Barcelona, Spain

Signé par M.

A Manresa le / /



AUSA Center, S.L.U.
Cra. de Vic, Km. 2,8 - P.O.B. 194
08243 MANRESA (Barcelona) España

Tel. 34-93 87 47 311
Fax 34-93 874 12 11
Web: <http://www.ausa.com>

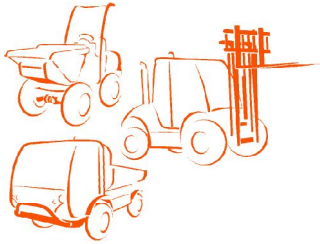

DÉCLARATION DE CONFORMITE

Le fabricant **AUSA Center, S.L.U.**, établi à Ctra. de Vic, km 2.8, 08243 – Manresa – Barcelona – Spain, déclare que la machine:

Dénomination générique: **MOTOBASCULEUR**

Modèle/Type : **D 250 AHGA**

Numéro de série: **XXXXXXXX**

satisfait à l'ensemble des dispositions pertinentes de la Directive 2006/42/CE

est conforme à toutes les dispositions applicables des directives suivantes:

Directives de Compatibilité Électromagnétique 2004/108/CE.

Directives de niveau sonore des machines utilisées a l'extérieur, 2000/14/CE et 2005/88/CE.

Directives des émissions d'échappement, 97/68/CE et 2004/26/CE.

La procédure de certification a été effectuée en accord avec la prescription, pour les machines non dangereuses dans les directives citées

Nom et adresse de la personne autorisée à constituer le dossier technique:

M.

Ctra. De Vic, km 2.8, 08243, Manresa, Barcelona, Spain

Signé par M.

A Manresa le dd/mm/aaaa



AUSA Center, S.L.U.
Cra. de Vic, Km. 2,8 - P.O.B. 194
08243 MANRESA (Barcelona) España

Tel. 34-93 87 47 311
Fax 34-93 874 12 11
Web: <http://www.ausa.com>



